

راه‌های کاربردی - علیاتی

مالیات بر ارزش افزوده و تکالیف قانونی مؤدیان

محمد قاسم پناهی

فرهاد طماسبی بداجی

مرجان نکوآمال کرمانی

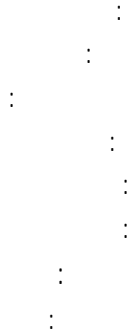
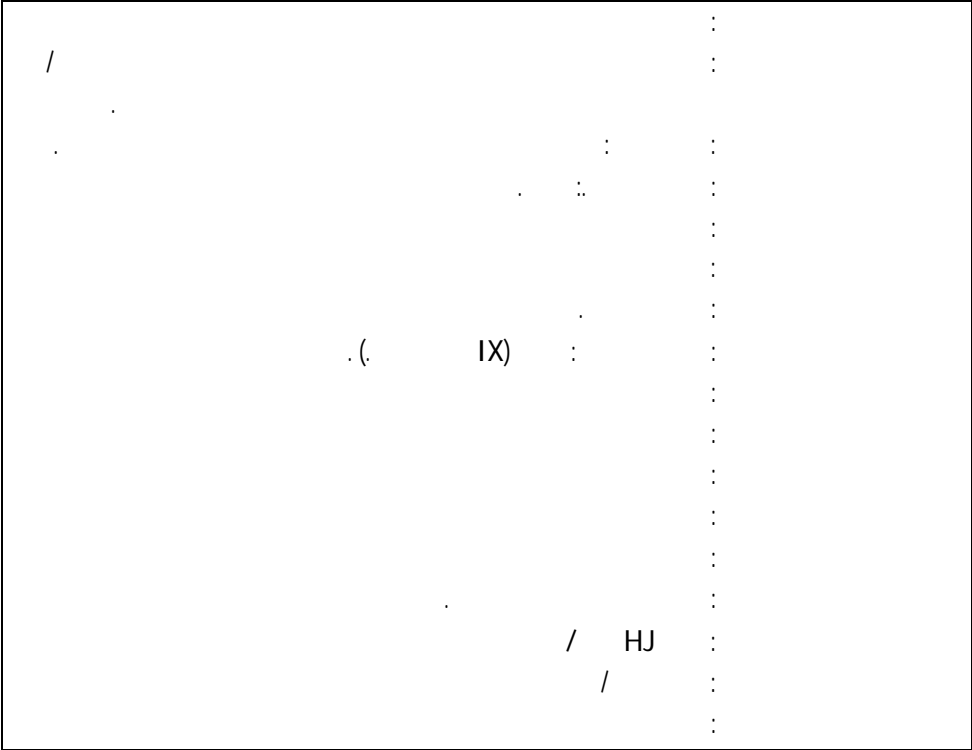

پیشگفتار

...

()

()

()

فہرست مطالب

.....	(
.....	(
.....	(
.....	(
.....		(
.....	(
	(
	(
	(
	(
	(
		(
		(
	(
	(
	(
		(
		(

فہرست مطالب

(
(

(
(
(
(

(

(

(
(
(
(
(
(

(
(
(

(

(
(
(

(
(
(

(
(
(

/

/

/

/

(

(

فہرست مطالب

(

(

(

(

(

(

(

(

(

(

(

(

(

(

:

:

:

(

(

(

(

(

(

(

(

(

(

(

:

(

(

(

(

(

فهرست مطالب

	(
:	
:	
:	
:	
(
(
:	
	(
	(
.....	(
.....	(
.....	(
.....	(
	(
	(
	(
	(
.....	(
	(
	(
	(
	(

مقدمہ

:

۱. مطابق تبصره (۲) ماده (۱۱۷) قانون برنامه پنج ساله پنجم توسعه جمهوری اسلامی ایران، نرخ عمومی مالیات و عوارض قانون مالیات بر ارزش افزوده، از ابتدای برنامه پنجم (۱۳۹۴ - ۱۳۹۰)، سالانه یک درصد اضافه می‌یابد؛ نرخ عمومی مالیات و عوارض ارزش افزوده طی سالهای قانون برنامه پنجم به قرار ذیل خواهد بود:

سال	نرخ مالیات (%)	نرخ عوارض (%)	نرخ کلی (%)
۸۷-۸۹ (نیمه دوم)	۱/۵	۱/۵	۳
۱۳۹۰	۲/۲	۱/۸	۴
۱۳۹۱	۲/۹	۲/۱	۵
۱۳۹۲	۳/۶	۲/۴	۶
۱۳۹۳	۴/۳	۲/۷	۷
۱۳۹۴	۵	۳	۸

در کتاب حاضر نرخ مالیات و عوارض، نرخ ابتدای تصویب قانون منظور شده است.

۲. با توجه به اینکه در قانون پنج ساله پنجم توسعه جمهوری اسلامی ایران، نحوه توزیع عوارض تغییر نموده، لذا هر جا عبارت داخل حریم شهر یا خارج از حریم شهر ذکر شده است، حذف می‌گردد.

۳. از آنجا که نرخ مالیات و عوارض ارزش افزوده از آغاز سال ۱۳۹۰ یکسان نمی‌باشد، ضروری است که فعالان اقتصادی، مالیات و عوارض ارزش افزوده را در صورت حساب‌ها، اظهارنامه و دفاتر حسابداری مانند فیش‌های واریز به بانک به تفکیک قید نمایند.

فصل اول

پیشینه مالیات بر ارزش افزوده در جهان

(۱-۱) تاریخچه

ایده اولیه مالیات بر ارزش افزوده نخستین بار در سال ۱۹۱۸ میلادی توسط فون زیمنس^۱ بازرگان آلمانی مطرح گردید. پس از آن در دهه ۱۹۲۰ میلادی آثار مکتوبی در این رابطه ارائه شد که مهمترین آنها آثار موريس لوره^۲ بود. او به "پدر مالیات بر ارزش افزوده" شهرت یافت.

اجرای مالیات بر ارزش افزوده بیش از سه دهه مورد بحث و بررسی قرار گرفت. در دهه ۱۹۲۰ پیشنهاد اجرای این مالیات در کشور فرانسه مطرح گردید. در سال ۱۹۴۹ یعنی به فاصله کوتاهی پس از جنگ جهانی دوم، شوپ^۳ به دولت ژاپن پیشنهاد نمود که این مالیات را به اجرا درآورد و از آن برای بازسازی اقتصاد کشور خود بهره‌برداری نماید. اما علیرغم تمام بحث‌هایی که در رابطه با اجرای این مالیات مطرح شد، این مالیات عملاً تا سال ۱۹۴۸ میلادی که فرانسه آن را به اجرا درآورد، در جامعه جهانی پذیرفته نشد. در آغاز اجرای مالیات بر ارزش افزوده در کشور فرانسه

^۱ - Von Siemens

^۲ - Maurice Laure

^۳ - Shoup

فقط در مرحله تولید کارخانه‌ای این مالیات اعمال می‌شد و برای مالیات‌های پرداخت شده بابت کالاهای سرمایه‌ای، اعتباری تخصیص داده نمی‌شد. در سال ۱۹۵۴ فرانسه به منظور اصلاح نظام مالیاتی، نظام مالیات بر فروش خود را به مالیات بر ارزش افزوده از نوع مصرف تغییر داد. پس از فرانسه کشورهای دیگری چون ساحل عاج، برزیل، دانمارک، آلمان، اوروگوئه، سوئد و هلند این نظام مالیاتی را به مورد اجرا گذاشتند.

در اواخر دهه ۱۹۶۰ میلادی روند اجرای این مالیات تسریع شد و این روند تا پایان دهه ۷۰ میلادی ادامه یافت. در مرحله بعد، روند اتخاذ این نظام مالیاتی به کندی گرایید اما پس از مدتی، در دهه ۱۹۸۰ مجدداً سرعت گرفت و در نیمه دوم دهه ۸۰ و ۹۰ میلادی به اوج خود رسید. در هر صورت اگر چه اجرای مالیات بر ارزش افزوده در آغاز معرفی محل بحث بود، گذشت زمان نقاط قوت آن را نمایان نمود و بر درجه اعتبار آن افزود. افزایش اعتبار این نظام مالیاتی سبب شد تا پایان سال ۲۰۰۳ میلادی ۱۳۶ کشور جهان به خیل مجریان این نظام مالیاتی بپیوندند و شکی نیست که از آن سال تاکنون نیز به تعداد کشورهای مجری آن افزوده شده است. امروز مالیات بر ارزش افزوده جایگاه خود را در جهان یافته و اهمیت آن به حدی است که به مهم‌ترین منبع درآمد مالیاتی بیشتر اقتصادهای در حال توسعه و در حال گذار تبدیل شده است.

در واقع از هر جنبه‌ای که مالیات بر ارزش افزوده بررسی شود موفقیت آن به چشم می‌خورد. مالیات بر ارزش افزوده نه تنها جایگزین مالیات بر فروش پیش از خود شد که مالیاتی آبخاری (مضاعف) بود، بلکه در بسیاری از کشورهای در حال توسعه و در حال گذار از مالیات بر درآمد که منبع بخش عمده‌ای از درآمد دولتها است، پیشی

گرفت و به عنوان نوآوری مالیاتی به سرعت در طیف وسیعی از کشورها مورد استقبال قرار گرفت.

اما با وجود موفقیت‌های این نظام مالیاتی، لازم است پیش از به اجرا درآوردن آن در کشورمان، مسائل و ابهامات موجود کاملاً بررسی و به سؤالات مطرح در این زمینه پاسخ داده شود. سؤالاتی از قبیل اینکه آیا کشورهای در حال توسعه و در حال گذار نیز توانسته‌اند مالیات بر ارزش افزوده را طوری اجرا کنند که از نظر درآمدی هزینه بر نباشد. آیا در کشورهای در حال توسعه و در حال گذار مالیات بر ارزش افزوده به همان اندازه که ادعا می‌شود کارآمد و پربثمر بوده است؟ آیا برای اجرای آن شرایط خاصی لازم است؟ آیا باید مقدمات خاصی را فراهم و سپس آن را اجرا نمود؟ آیا این مالیات فقط در کشورهای توسعه یافته موفق بوده است؟ آیا سایر کشورها توانسته‌اند آن را به درستی و با موفقیت اجرا نمایند؟ نرخ معمول این مالیات چقدر است و معمولاً به صورت تک‌نرخی اجرا می‌شود یا چند نرخ‌ی؟

در بیشتر کشورها اعم از توسعه یافته، در حال گذار یا در حال توسعه، مالیات بر ارزش افزوده، مالیات کارآمدی بوده است البته نباید انتظار داشت وقتی کشوری مالیات بر ارزش افزوده را معرفی می‌کند، درآمدهایش بلافاصله افزایش یابد، اما معرفی آن قطعاً موجب شفاف‌تر شدن مبادلات اقتصادی خواهد شد و هزینه‌های وصول مالیات نسبت به درآمدهای دولت کاهش خواهد یافت. در مقایسه با مالیات عمومی بر فروش، مالیات بر ارزش افزوده تقریباً در تمام شرایط بهترین انتخاب است زیرا به گونه‌ای طراحی شده است که بار آن بر دوش مصرف‌کننده نهایی باشد، نه تولیدکننده. درست

است که ظاهراً تولیدکننده، عرضه‌کننده یا بازرگان این مالیات را به حساب دولت واریز می‌نمایند، باید توجه داشت که در نهایت این مالیات از طریق زنجیره‌های اقتصادی واردات/ تولید/ توزیع/ مصرف به مصرف‌کننده نهایی منتقل می‌شود و این مصرف‌کننده نهایی است که مالیات را خواهد پرداخت.

اگر چه این مالیات در مراحل مختلف زنجیره واردات/تولید/ توزیع/ مصرف اخذ می‌شود، در اصل به واسطه ویژگی اعتبار مالیاتی در این نظام مالیاتی (که بر اساس آن فعالان اقتصادی می‌توانند مالیاتی را که بر روی نهاده‌های خود پرداخت نموده‌اند، از دولت پس بگیرند) ساختار آن به گونه‌ای است که مصرف‌کننده نهایی هم صرفنظر از تعداد مراحل زنجیره اقتصادی پیش از خود نهایتاً فقط یک بار و بر اساس قیمت نهایی عرضه کالای نهایی، مالیات می‌پردازد و متحمل بار مالیات مضاعف نمی‌شود. به عبارت دیگر ساختار این مالیات به گونه‌ای است که صرفنظر از تعداد مراحل موجود بین تولید تا مصرف کالا یا خدمت مورد نظر، مجموع مالیاتی که نهایتاً جمع‌گردیده و توسط مصرف‌کننده نهایی پرداخت شده است معادل حاصلضرب نرخ مالیاتی اعمال شده در قیمت کالا یا خدمت مورد نظر خواهد بود.

۲-۱) گستره کشورهای مجری

وجود بیش از ۱۳۰ کشور اجرا کننده این نظام مالیاتی در سال ۲۰۰۳ (که بدون شک در حال افزایش است) به تنهایی بیانگر این موضوع است که مالیات بر ارزش افزوده در کشورهایی با خصوصیات اقتصادی گوناگون (کشورهای توسعه یافته تا کشورهای جهان سوم و کمتر توسعه یافته و در مناطق مختلف) به اجرا در آمده است. اگر چه طراحی اولیه این نظام مالیاتی در کشورهایی با اقتصاد قوی و توسعه یافته چون آلمان، فرانسه، انگلستان، ژاپن و ... صورت گرفته، در فهرست کشورهای مجری این نظام مالیاتی، کشورهای کمتر توسعه یافته‌ای چون اتیوپی، اوگاندا، بنین، بورکینافاسو، تانزانیا و ... که این نظام مالیاتی را به اجرا درآورده و در اجرای آن موفق بوده‌اند نیز وجود دارند.

البته چنین نیست که انتخاب این مالیات در کشورهای توسعه یافته به واسطه امکانات اجرایی بسیار است یا کشورهای کمتر توسعه یافته به واسطه نیازهای مالی شدید دولتها، این مالیات را به اجرا درآورده‌اند. کشورهای مختلفی با توانمندی‌های اقتصادی متفاوت به اجرای این مالیات روی آورده‌اند، این خود نشان دهنده این مسئله است که اجرای این مالیات صرفنظر از ایجاد درآمد برای دولتها فواید دیگری هم به همراه داشته است که سبب شده است کشورهای مختلف و با انگیزه‌های متفاوت به آن روی بیاورند.

تنوع و گستردگی طیف کشورها با شرایط اقتصادی مختلف (نرخ تورم بالا یا پایین، سود تسهیلات بانکی کم یا زیاد، نرخ با سواد کم یا زیاد و ...) که به اجرای این مالیات روی آورده‌اند نشان می‌دهد که با فراهم آوردن مقدمات لازم و تنظیم درست و به جای این نظام مالیاتی با شرایط کشورها، می‌توان با موفقیت آن را پیاده کرد. در بین کشورهای مجری مالیات بر ارزش افزوده کشورهای وجود دارند که خصوصیات فرهنگی - اجتماعی آنها، از جنبه‌هایی مشابه کشورمان است (کشورهایی مانند اردن، لبنان، آذربایجان، پاکستان، اندونزی، مصر، ترکیه و ...). از نظر گستره جغرافیایی تعداد کشورهای اروپایی که این نظام مالیاتی را انتخاب نموده‌اند نسبت به سایر نقاط دیگر در اکثریت قرار دارد. در واقع خاور میانه تنها منطقه‌ای است که این مالیات هنوز آن طور که باید جایگاه خود را در آن پیدا نکرده است و علت آن هم وجود منابع نفت و گاز در این منطقه است که قسمت عمده‌ای از منابع مالی دولتهای منطقه را تأمین می‌نماید. از بین کشورهای واقع در این حوزه و آسیای میانه کشورهای پاکستان، ترکیه، ترکمنستان، قزاقستان، قرقیزستان، آذربایجان، ارمنستان، اردن، و لبنان این نظام مالیاتی را اجرا نموده‌اند و برخی کشورهای دیگر همچون یمن، عربستان سعودی و ... نیز مقدمات اجرای این نظام مالیاتی را فراهم آورده‌اند.

۳-۱) گرایش جهانی به اجرای مالیات بر ارزش افزوده در طول دهه‌های اخیر

تا پایان دهه ۱۹۵۰ میلادی، به جزء کشور فرانسه کشور دیگری این نظام مالیاتی را به اجرا نگذاشت. در دهه ۱۹۶۰ میلادی وضعیت تغییر کرد و هفت کشور دیگر این نظام مالیاتی را به اجرا گذاشتند. این هفت کشور به ترتیب عبارت بودند از ساحل عاج، دانمارک، برزیل، آلمان، اوروگوئه، سوئد و هلند.

نگاهی به روند استقرار نظام مالیات بر ارزش افزوده نشان‌دهنده روند رو به رشد آن در کشورهای جهان در پنج دهه (دهه ۵۰ تا دهه ۹۰) است، به طوری که تنها در دهه ۱۹۹۰ میلادی، ۷۲ کشور جهان این نظام را به مورد اجرا گذاشته‌اند و در واقع در پایان این دهه، اکثریت قابل ملاحظه‌ای از کشورهای جهان مالیات بر ارزش افزوده را به عنوان بخشی از نظام مالیاتی خود اعمال نموده‌اند. این روند رو به رشد در چهار سال آغازین دهه ۲۰۰۰ میلادی نیز ادامه داشت، به طوری که در این دوره چهار ساله نیز ۱۷ کشور دیگر مالیات بر ارزش افزوده را پذیرفتند. به نظر می‌رسد با روند کنونی استقرار نظام مالیات بر ارزش افزوده، در سال ۲۰۱۰ کمتر کشوری وجود خواهد داشت که این نظام مالیاتی را به اجرا نگذاشته باشد.

فصل دوم

آشنائی با کلیات قانون مالیات بر ارزش افزوده ایران برای فعالان اقتصادی

(

(

()

»

«.

.

.

.

:



.

(

()

.

.

(

()

.

/

:



.

.

.

.

(

() ()

()

:

.

.

.



.

.

.

.

.

.

()

.

.

.

.

.

/

:



()

.

.

()

.

.() . () "

.

()

()

.

(

()

.

"

// "

// " "



()

(
()

)

(

(

()

.() .

/

:



(

()

(

()

/



(

()

.

.

(

.

:

•

•

/

:



.

•

.

•

•

()

•

•

•

(

()

()

() ()

شرح	مالیات (درصد)	عوارض (درصد)	مجموع (درصد)
انواع سیگار و محصولات دخانی	۱۲	۳	۱۵
انواع بنزین و سوخت هواپیما	۲۰	۱۰	۳۰
نفت سفید و نفت گاز	۷۵	۱۰	۱۱/۵
نفت کوره	۷۵	۵	۶/۵
سایر کالاها و خدمات غیر معاف	۱/۵	۷/۵	۳

() ()

(%)

(

(

)

()

(

/

:



()

(

(



(
()

(

() ()

/

:



.

(

() ()

.

(

()

.

(

()

.



(

() ()

(

() ()

:

.

/

:



•

•

•

•

•

•

(

()

:

()

•

(%)

%



•

•

•

(%)

•

(%)

•

(%)

/

:



(%)

"

"

(

).

(

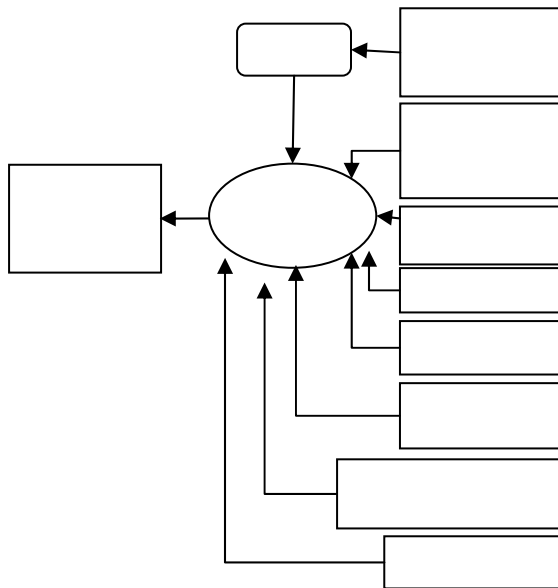

/

:



)

.

(

)

(

)

(

(() ())



()

(

:

/

:



(

)

()

)

(

(

(

()



.

.

(

()

()

.

(

()

)

(.

/

:

()

(()

(

:

)

(

(

)

)

(



(

(%)

.(() ())

(

()

.(() ())

(

())

.(()

" " "

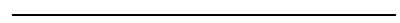

"

"

"

/ :

) (

(

.(() ())

(

.(() ())

() ()



:

).

(.

)

(.

(

(

()

»

/

:

()

.«

(

(

(.)

()

/

:



(

()

()

)

(



.()

:

(

.

(

.

صورت مجلس ارائه دفاتر، اسناد و مدارک مالیات بر ارزش افزوده و عوارض مربوطه

شماره:
تاریخ:

فرم شماره ۴ دستورالعمل رسیدگی به عملیات مودیان

در اجرای ماده ۴۶ قانون مالیات بر ارزش افزوده اینجانب رئیس گروه مالیاتی/کارشناس ارشد مالیاتی اداره کل امور مالیاتی به اتفاق خاتم / آقای پست سازمانی در ساعت روز مورخ به اقامتگاه قانونی / محل فعالیت / محل سکونت واقع در ماهه منتهی به بنگاه اقتصادی مراجعه و دفاتر و اسناد و مدارک مربوط به دوره مالیاتی را که در تاریخ به موجب نامه شماره درخواست شده بود، جهت رسیدگی در محل اقتصادی مشاهده گردید، که بشرح ذیل صورتجلسه می‌گردد:

الف - دفاتر و اسناد و مدارک از طرف مدیر/حسابدار بنگاه اقتصادی ارائه گردید یا به علت استکاف/عدم حضور ارائه نگردید

ب - دفاتر و اسناد و مدارک ارائه شده بشرح ذیل می‌باشد، سایر دفاتر و اسناد و مدارک خواسته شده در ردیف‌های نامه فیق‌الذکر ارائه نگردید.

مهر و امضاء
رئیس گروه مالیاتی/کارشناس ارشد مالیاتی
نام و نام خانوادگی

مهر و امضاء
حسابدار شرکت
نام و نام خانوادگی

مهر و امضاء
مدیر عامل / مؤدی
نام و نام خانوادگی

/



(

()

.

:

.

()

.

/

:



(

.

)

.(() ()

.

(

)

.

(

.(() ())

/

(

()

/

:



(

(

()

.

(

()



()
() ()

(% /)

(: () -)

] (%) ()
.[(%) (%)] .[(%) (%) (%)] (%) (%)
() () () () () ()
()

. [(%) (%)] (%) ←
() ()
() ()

() () -

/

:

() ()

() ()

()

(/ /)

(

()

()

/



•

•

•

//

//

•

//

•

()

•

//

•

//

. //

() ()

•

فصل سوم

رویه‌های اجرایی تکالیف و وظایف قانونی مؤدیان

(
(

(...)

(

//

:

.

.

.

.()



.

()

(

()

()

.

)

(

.

:

(

(

(

/

:

(

(

(

(

(

(

(

)

(

(

(



(

()

. (//)

()

. ()

.

)

. (// //)

/

:



(

« » « »

)

(

.

.

.

.

.

.

.

.

.

.

.

(+))

(



//

www.evat.ir

:

//)

(// //

www.evat.ir :



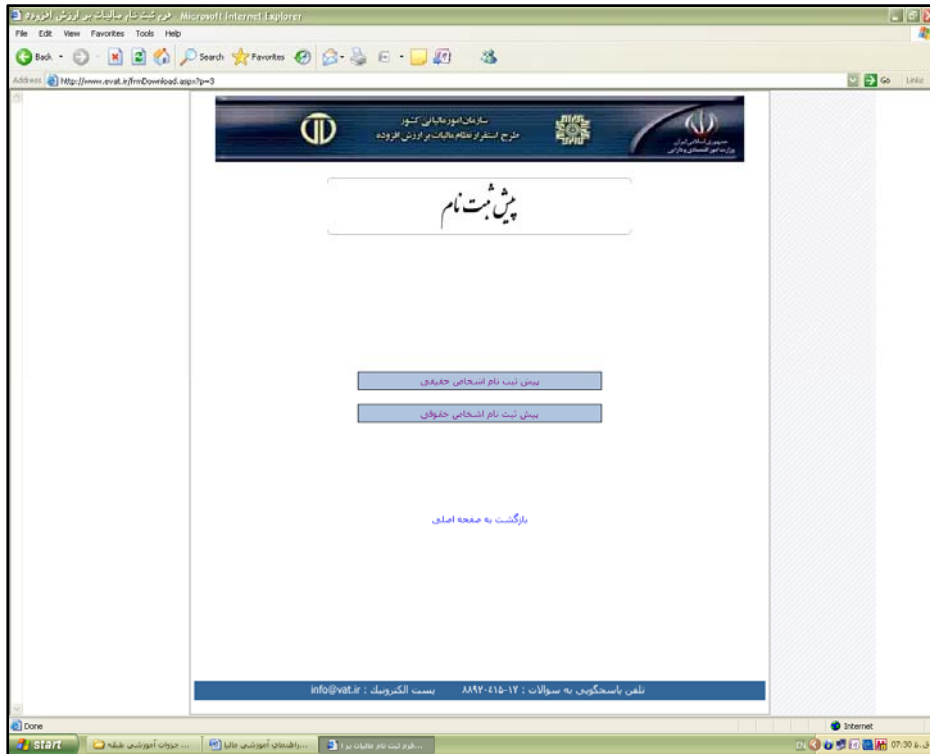

:

:

/

:



/ /

()

فرم پیش ثبت نام اشخاص حقوقی در نظام مالیات بر ارزش افزوده

برای دریافت کلمه عبور و ورود به قسمت اصلی ثبت نام، اطلاعات زیر را به دقت وارد نمایید.

تذکرات

- از وارد کردن کاراکترهای غیر عددی مانند - و / در کد پستی و شماره ملی و دیگر شماره ها خودداری کنید.
- در ورود اطلاعات دقت کنید.
- **علامتهای قرمز نشانده وجود خطا در ورود اطلاعات است.**
- **تذکر :** لطفا در صورت عدم تاپب بعضی از حروف صفحه کلید خود را با زدن ترکیب کلید(Alt+Shift) در حالت فارسی قرار دهید.

اطلاعات اصلی مودی	
<input type="text"/>	نام شرکت/موسسه :
<input type="text"/>	شماره ثبت :
<input type="text"/>	کد اقتصادی :
<input type="text"/>	شماره ملی مدیر عامل :
<input type="text"/>	نام مدیر عامل :
<input type="text"/>	نام خانوادگی مدیر عامل :
<input type="text"/>	محل ثبت :
<input type="text"/>	آبادان
نشانی های تماس	
<input type="text"/>	تلفن تماس :
<input type="text"/>	نمابر :
<input type="text"/>	استان محل سکونت :
<input type="text"/>	شهرستان محل سکونت :
<input type="text"/>	شهر محل سکونت :
<input type="text"/>	کد پستی ده رقهی شرکت :
<input type="text"/>	وضعیت محل استقرار :
<input checked="" type="radio"/>	داخل حریم شهر
<input type="radio"/>	خارج از حریم شهر
<input type="text"/>	تلفن همراه :
<input type="text"/>	نشانی کامل پستی :
<input type="text"/>	پست الکترونیک :
<input type="checkbox"/> گواهی می گردد ، اینجانب تاکنون از سوی سازمان امور مالیاتی کشور دعوت به ثبت نام در این نظام مالیاتی نگردیده ام و ثبت نام ننموده ام.	
	
<input type="text"/>	عددی را که در بالا مشاهده می کنید وارد کنید
<input type="button" value="ارسال اطلاعات"/>	
بازگشت به صفحه اصلی	

فرم ثبت نام اشخاص حقیقی در نظام مالیات بر ارزش افزوده

برای دریافت کلمه عبور و ورود به قسمت اصلی ثبت نام، اطلاعات زیر را به دقت وارد نمایید.

تذکرات

- از وارد کردن کاراکترهای غیر عددی مانند - و / در کد پستی و شماره ملی و دیگر شماره ها خودداری کنید
- در ورود اطلاعات دقت کنید
- **علامتهای قرمز نشانه وجود خطا در ورود اطلاعات است.**
- **تذکر:** لطفا در صورت عدم تایپ بعضی از حروف صفحه کلید خود را با زدن ترکیب کلید (Alt+Shift) در حالت فارسی قرار دهید.

اطلاعات اصلی مؤدی	
نام :	<input type="text"/>
نام خانوادگی:	<input type="text"/>
نام فروشگاه/کارگاه/دفتر :	<input type="text"/>
شماره جواز کسب (اختیاری):	<input type="text"/>
کد اقتصادی :	<input type="text"/>
شماره ملی :	<input type="text"/>
نشانی های تماس	
تلفن تماس :	<input type="text"/>
نمابر :	<input type="text"/>
استان محل سکونت:	<input type="text" value="آذربایجان شرقی"/>
شهرستان محل سکونت:	<input type="text" value="آذرشهر"/>
شهر محل سکونت:	<input type="text" value="آذر شهر"/>
کد پستی ده رقمی محل فعالیت :	<input type="text"/>
وضعیت محل استقرار:	<input checked="" type="radio"/> داخل حریم شهر <input type="radio"/> خارج از حریم شهر
تلفن همراه :	<input type="text"/>
نشانی کامل پستی :	<input type="text"/>
پست الکترونیک:	<input type="text"/>
<input type="checkbox"/> گواهی می گردد ، اینجانب تاکنون از سوی سازمان امور مالیاتی کشور دعوت به ثبت نام در این نظام مالیاتی نگردیده ام و ثبت نام ننموده ام.	
	
عددی را که در بالا مشاهده می کنید وارد کنید <input type="text"/>	
<input type="button" value="ارسال اطلاعات"/>	
بازگشت به صفحه اصلی	

(

(

www.evat.ir

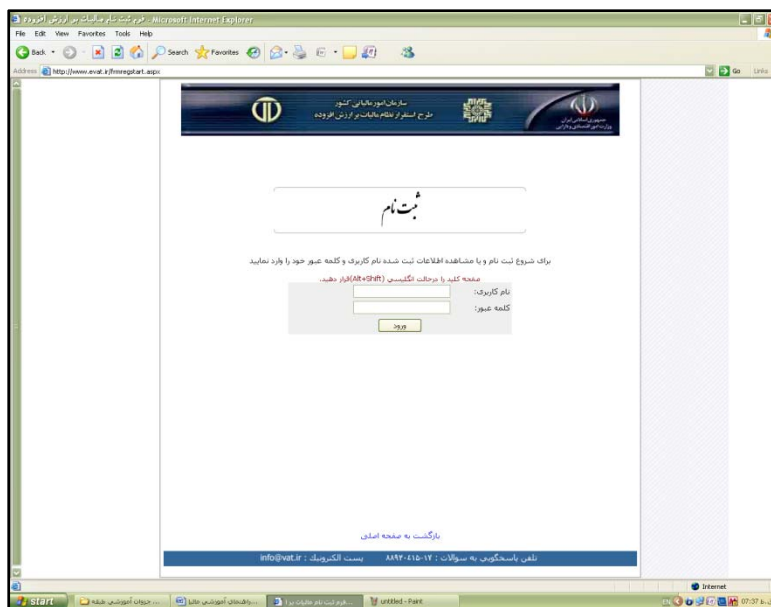

(

(

(

()



مشخصات اصلي مودی

تذکر : لطفا در صورت عدم تابی بعضی از حروف صفحه کلید خود را با زدن ترکیب کلید (Alt+Shift) در حالت فارسی قرار دهید.

لطفاً تاریخها را با فرمت xx/xx/yy وارد نمایید. مثال : ۱۳۸۷/۰۲/۰۲

توجه: در صورت ثبت نام شما قادر به اعلام عدم مشمولیت نخواهید بود.

شماره اقتصادی مودی:

نام:

کارگاه/فروشگاه/بنگاه اقتصادی:

نام:

نام خانوادگی:

شماره ملی:

استان:

شهرستان:

شهر:

وضعیت محل استقرار:

نام پد:

شماره شناسنامه:

محل صدور:

تاریخ صدور:

محل تولد:

تابعیت:

نام تجاری:

فرمت تاریخ: xx/xx/yy

مشخصات اصلي

مشخصات تجاری

نشانی

فهرست کار خانه/شعبه/نماینده گی

مشخصات شرکا

فعالیت های جاری

برونده مالیات بر درآمد

نحوه نگهداری اطلاعات

ثبت نام

معافیت و استرداد

مشاهده و تایید اطلاعات

یاگزشت به صفحه اصلی

()

مرکز ثبت نام	
مشخصات اصلی مودی	مشخصات اصلی
تذکر: لطفاً در صورت عدم تائید بعضی از حروف صفحه کلید خود را با زدن ترکیب کلید(Alt+Shift) در حالت فارسی فرار دهید.	مشخصات تجاری
لطفاً تاریخ را با فرمت 13xx/xx/xx وارد نمایید.	نشانی
توجه: در صورت ثبت نام شما قادر به اعلام عدم مشمولیت نخواهید بود.	فهرست کارخانه شعب نمایندگی
شماره اقتصادی مودی:	مشخصات مقام های مسئول
نام شخص حقوقی:	فعالیت های جاری
نام (مدیرعامل):	برونده مالیات بردرآمد
نام خانوادگی (مدیرعامل):	نحوه نگهداری اطلاعات
شماره ملی (مدیرعامل):	ثبت نام
	معافیت و اسپرداد
	مشاهده و تایید اطلاعات
استان:	
شهرستان:	
شهر:	
وضعیت محل استقرار:	
نوع مالکیت:	
نوع شخص حقوقی:	
شماره ثبت:	
تاریخ ثبت:	
شهر محل ثبت:	
شماره ملی اشخاص حقوقی:	
تابعیت:	
نام تجاری:	
	فرجه بعدی
	ثبت موفق

(

(

/

()

مرحله ثبت نام

مشخصات تجاري مودي

فروشگاه/کارگاه/دفتر دارای جواز کسب است.

شماره مجوز:

مرجع صدور مجوز:

تاریخ صدور مجوز:

فرمت تاریخ: ۱۳۰۰/xx/xx

فروشگاه/کارگاه/دفتر دارای کارت بازرگانی است.

شماره کارت بازرگانی:

نام دارنده کارت بازرگانی:

نام خانوادگی دارنده کارت بازرگانی:

تاریخ صدور کارت بازرگانی:

فرمت تاریخ: ۱۳۰۰/xx/xx

فروشگاه/کارگاه/دفتر دارای کد اقتصادی قدیم است.

کد اقتصادی قدیم:

مشخصات اصلي

مشخصات تجاري

نشانی

فهرست کارخانه/شعب/نمایندگی

مشخصات شرکا

فعالیت های جاری

پرونده مالیات بردرآمد

نحوه نگهداری اطلاعات

ثبت نام

معافیت و استرداد

مشاهده و تایید اطلاعات

مرحله قبلي
مرحله بعدي

ثبت موفق

پاراگشت به صفحه اصلي

/

:

(

/

()

فرم ثبت نام اشخاص حقوقی و مقام هیات مدیران اشخاص

مشخصات تجاری مودی

شرکت/موسسه دارای مجوز فعالیت می باشد.

شماره مجوز: _____

مرجع صدور مجوز: _____

تاریخ صدور مجوز: _____
 فرمت تاریخ: ۱۳۰۰/۰۰/۰۰

شرکت/موسسه دارای کارت بازرگانی است.

شماره کارت بازرگانی: _____

نام دارنده کارت بازرگانی: _____

نام خانوادگی دارنده کارت بازرگانی: _____

تاریخ صدور کارت بازرگانی: _____
 فرمت تاریخ: ۱۳۰۰/۰۰/۰۰

شرکت/موسسه دارای شماره اقتصادی قدیم است.

کد اقتصادی قدیم: _____

مشخصات اصلی

مشخصات تجاری

نشانی

فهرست کارخانه/شعبه/نماینده‌گی

مشخصات مقام‌های مسئول

فعالیت‌های جاری

پرونده مالیات بردرآمد

نحوه نگهداری اطلاعات

ثبت نام

معافیت و استرداد

مشاهده و تایید اطلاعات

بازگشت به صفحه اصلی

(

:

مرکز ثبت نام

نشانی مودی	اقامتگاه قانونی / مرکز فعالیت:	استان: استان آذربایجان شرقی	عشخحات اصلي
پس از تغییر عنوان استان چند لحظه منتظر شوید، تا اطلاعات شهرستانها بارگذاری شود.		شهرستان: آذرشهر	عشخحات تجاري
پس از تغییر عنوان شهرستان چند لحظه منتظر شوید، تا اطلاعات شهرها بارگذاری شود.		شهر: آذر شهر	نشانی
*		کد پستی:	شهرست کارخانه/شعب/نمایندگی
		تلفن:	عشخحات شرکا
		نمبر:	فعالیت های جاری
		نشانی:	پرونده مالیات بر درآمد
نشانی پست الکترونیک:			حوزه نگهداری اطلاعات
نشانی پایگاه اینترنتی:			نیت نام
			معافیت و استرداد
			عشاهد و تأیید اطلاعات
		مرحله قبلی	
		مرحله بعدی	
		ثبت موفق	
		بارگشت به صفحه اصلی	

/

:

/ / / / (

/ / /
()

/ / / /

مرکز ثبت نام

فهرست مشخصات کارخانه/کارگاه/تولید/نماینده‌گی/فروشگاه

لطفا جهت درج اطلاعات در فهرست مشخصات کارخانه/کارگاه/تولید/نماینده‌گی/فروشگاه در جدول امانت زیر مراجعه، پس از درج اطلاعات هر یک از اطلاعات کلید "ثبت در فهرست مربوطه" را بزنید. صورت عدم درج اطلاعات در جدول زیر، اطلاعات پخش وارد شده است نمی‌گردد.

شماره:	شعبه:	نوع:	مشخصات اصلی
کدپستی:	استان آذربایجان	استان:	مشخصات شماره
نام خانوادگی مدیر/مسئول:		تلفن:	نشانی
		نام مدیر/مسئول:	فهرست کارخانه/شعبه/نماینده‌گی
		شماره موبایل مدیر/مسئول:	مشخصات شرکت
		نشانی:	فعالیت‌های جاری
			پرونده‌های باز در آمد
			پرونده‌های جاری اطلاعات
			تست نام
			فعالیت و سودداد
			مشاهده و وارد اطلاعات

این بخش بنگاه اقتصادی مستقلاً صورت حساب (فاکتور) صادر می‌نماید.

ثبت در فهرست مربوطه

استان صدور: / شماره پستی: / شماره تلفن: / نام نام خانوادگی: / تلفن تماس: / شماره حساب:

فرج‌اللهی / فرج‌اللهی / ثبت صورت

پارک‌گستره صنعتی ۹۸ اهلی

(

(

()

مراسل ثبت نام

مشخصات شرکا

لطفاً جهت درج اطلاعات مشخصات مقام‌های مسئول/شرکا در جدول اصلی (زیر صفحه) پس از درج اطلاعات هر یک، کلید "ثبت در فهرست مربوطه" را بزنید. در صورت عدم درج اطلاعات در جدول ذیل، اطلاعات بخش وارد شده ثبت نمی‌گردد.

نام	نام خانوادگی	شماره ملی	شماره ملی	شماره ملی	شماره ملی

بارگشت به صفحه اصلی

مشخصات اصلی

مشخصات تجاری

نشانی

فهرست کارخانه/شعبه/نمایندگی

مشخصات شرکا

فعالیت‌های جاری

پرونده مالیات بر درآمد

نحوه نگهداری اطلاعات

ثبت نام

معافیت و استرداد

مشاهده و تایید اطلاعات

()

فرم ثبت نام اشخاص حقوقی و نظامی جهت برداشتن آگهی

مشخصات اعضای هیأت مدیره/هیأت عامل/هیأت امنا و سایر مقامهای مسئول

لطفاً جهت درج اطلاعات مشخصات مقامهای مسئول/شرکا در جدول اصلی (زیر صفحه) پس از درج اطلاعات هریک کلید "ثبت در فهرست مربوطه" را بزنید . در صورت عدم درج اطلاعات در جدول ذیل، اطلاعات بخش وارد شده ثبت نمیگردد.

نام	نام خانوادگی	سمت	شماره ملی	درصد سهم الشراکه	ثبت در فهرست مربوطه

مراحل ثبت نام

- مشخصات اصلی
- مشخصات تجاری
- نشانی
- فهرست کارخانه/شعبه/نماینده‌گی
- مشخصات مقامهای مسئول
- فعالیت های جاری
- پرونده مالیات بر درآمد
- نحوه نگهداری اطلاعات
- ثبت نام
- معافیت و استرداد
- مشاهده و تایید اطلاعات

مرحله قبلی
مرحله بعدی

ثبت موفق

بارگشت به صفحه اصلی

www.Irancode.ir

مرکز ثبت نام

فعالیت‌های جاری مودی به ترتیب اولویت

لطفا جهت درج اطلاعات فعالیت‌های جاری در جدول اصلی (زیر صفحه) پس از درج اطلاعات شرکت کلید "ثبت در فهرست مربوطه" را بزنید. در صورت عدم درج اطلاعات در جدول ذیل، اطلاعات بخش وارد شده ثبت نمی‌گردد.

شرح فعالیت	تولیدی	توزیعی	خدماتی
شرح فعالیت	<input checked="" type="checkbox"/>	<input type="checkbox"/>	<input type="checkbox"/>

تولیدی: توزیعی: خدماتی:

ثبت در فهرست مربوطه

مرحله قبلی | مرحله بعدی

ثبت موفق

بازگشت به صفحه اصلی

- مشخصات اصلی
- مشخصات تجاری
- نشانی
- فهرست کارخانه/شعبه/نمایندگی
- مشخصات شرکا
- فعالیت‌های جاری
- برونده مالیات بردآمد
- نحوه نگهداری اطلاعات
- ثبت نام
- معافیت واسترداد
- مشاهده نتایج با اطلاعات

(

مرحله ثبت نام

اطلاعات مربوط به حوزه مالیات بردرآمد

اداره کل امور مالیاتی: مؤرخان بزرگ

شماره واحد مالیاتی:

شماره پرونده:

مشخصات اصلی

مشخصات تجاری

نشانی

فهرست کارخانه/شعب/نمایندگی

مشخصات شرکا

فعالیت های جاری

پرونده مالیات بردرآمد

نحوه نگهداری اطلاعات

ثبت نام

معافیت و استرداد

مشاهده و تایید اطلاعات

بارگزاشته به صفحه اصلی

(

(

()

مرحله ثبت نام

اطلاعات مربوط به نحوه نگهداری عملیات مالی

روش ثبت عملیات خرید و فروش فروشگاه/کارگاه/دفتر رایانه ای می باشد.

نام نرم افزار:

شرکت تولیدکننده:

شماره نسخه (Version):

روش ثبت عملیات حسابداری فروشگاه/کارگاه/دفتر رایانه ای می باشد.

نام نرم افزار:

شرکت تولیدکننده:

شماره نسخه (Version):

مشخصات اصلی

مشخصات تجاری

نشانی

فهرست کارخانه/شعبه/نمایندگی

مشخصات شرکا

فعالیت های جاری

پرونده مالیات، پرداخت

نحوه نگهداری اطلاعات

ثبت نام

معافیت و استرداد

مشاهده و تایید اطلاعات

مرحله قبلی
مرحله بعدی

ثبت موفق

بازگشت به صفحه اصلی

(

()

فرم ثبت نام شخصی حقوقی و نظام سلامت برداشش انجمن

اطلاعات مربوط به نحوه نگهداری عملیات مالی

روش ثبت عملیات خرید و فروش شرکت / موسسه رایانه ای می باشد.

نام نرم افزار:

شرکت تولیدکننده:

شماره نسخه (Version):

روش ثبت عملیات حسابداری شرکت/موسسه رایانه ای می باشد.

نام نرم افزار:

شرکت تولیدکننده:

شماره نسخه (Version):

مراتل ثبت نام

- مشخصات اصلی
- مشخصات تجاری
- نشانی
- فهرست کارخانه/شعب/نماینده
- مشخصات مقام های مسئول
- فعالیت های جاری
- برونده مالیات بردارم
- نحوه نگهداری اطلاعات
- ثبت نام
- معافیت و استرداد
- مشاهده و تایید اطلاعات

یارگشت به صفحه اصلی

()

مرکز ثبت نام	
ثبت نام	<ul style="list-style-type: none"> مشخصات اصلی مشخصات تجاری نشانی فهرست کارخانه / شعب / نمایندگی مشخصات مقام های مسئول فعالیت های جاری برونده مالیات پردرآمد حوزه نگهداری اطلاعات ثبت نام معافیت و استرداد مشاهده و ایجاد اطلاعات
<p>به کدامیک از دلایل زیر مشمول نظام مالیات برارزش افزوده می باشید؟ (تمام موارد که باعث مشمولیت شما در مرحله اول می باشد را مشخص نمایید.)</p>	
مشمول مرحله اول	
<p>برای دریافت اطلاعات بیشتر اینجا کلیک نمایید.</p> <p><input type="checkbox"/> وارد کننده (کلیه واردکنندگان ملزم به ثبت نام در این نظام می باشند)</p> <p><input type="checkbox"/> صادرکننده (کلیه صادرکنندگان ملزم به ثبت نام در این نظام می باشند)</p> <p><input type="checkbox"/> فعالان اقتصادی با میزان فروش کالا و خدمات بالاتر از مبلغ اعلام شده توسط سازمان امور مالیاتی</p>	
<p>برای دریافت اطلاعات بیشتر اینجا کلیک نمایید.</p> <p><input type="checkbox"/> شاغل در فعالیتهای مشمول مرحله دوم ثبت نام</p> <p><input type="checkbox"/> شاغل در فعالیتهای مشمول مرحله سوم ثبت نام</p> <p><input type="checkbox"/> شاغل در فعالیتهای مشمول مرحله چهارم ثبت نام</p> <p>میزان فروش و عرضه کالا و خدمات در سال 1386 : میزان فروش کالا و خدمات در پنج ماهه اول سال 1387 : جمع فروش کالاها و ارائه خدمات در سال 1387 : جمع فروش کالاها و خدمات در سال 1388 :</p>	
<p>برای دریافت اطلاعات بیشتر اینجا کلیک نمایید.</p> <p>ریال <input type="text"/></p> <p>ریال <input type="text"/></p> <p>ریال <input type="text"/></p> <p>ریال <input type="text"/></p>	
<input type="button" value="مرحله بعدی"/>	
<input type="button" value="ثبت موفق"/>	

(

)

.)

مرکز ثبت نام

اطلاعات مربوط به کالاها و خدمات معاف

با توجه به ماده ۱۲ قانون مالیات برارزش افزوده به عرضه کالاها و خدمات معاف اشتغال دارم.

میزان فروش معاف در سال ۱۳۸۱:

اطلاعات مربوط به استرداد

صادرات یک بخش اصلی فعالیت فروشگاه/کارگاه/دفتر می باشد.

جهت استرداد
 تذکر: اطلاعات حساب بانکی برای استرداد وجوه به مودیان درخواست شده است.

جهت درج اطلاعات در حساب بانکی در جدول اصلی پس از درج اطلاعات هریک کلید "ثبت در فهرست مربوطه" را بزنید. در صورت عدم درج اطلاعات جدول ذیل، اطلاعات بخش وارد شده ثبت نمی گردد.

کد شعبه:	<input type="text"/>	نام بانک:	<input type="text"/>	اقتصاد توپ:	<input type="text"/>
نام شعبه:	<input type="text"/>	شماره حساب:	<input type="text"/>	ثبت در فهرست مربوطه	<input type="text"/>

داده‌ای برای حساب بانکی وارد نشده است.

854792

عددی را که در بالا مشاهده می کنید وارد کنید.

مرحله قبلی
مرحله بعدی

ثبت موفق

بازگشت به صفحه اصلی

- مشخصات اصلی
- مشخصات تجاری
- نشانی
- فهرست کارخانه/شعب/نمایندگی
- مشخصات شرکت
- فعالیت‌های جاری
- پرونده مالیات بردآمد
- نحوه نگهداری اطلاعات
- ثبت نام
- معافیت و استرداد
- مشاهده و تایید اطلاعات

/



(

. /

(

()

()

.()

(

()

()

/

:



/

.()

(

(

()

()

() ()

()

/

//

(
()

()

(

()

نمونه ۱										
صورتحساب فروش کالا و خدمات										
شماره سریال: _____ تاریخ: _____										
مشخصات فروشنده										
نام شخص حقوقی / حقیقی: _____ شماره اقتصادی: _____ نشانی کامل استان: _____ شهرستان: _____ کد پستی ۱۰ رقمی: _____ شهر: _____ نشانی: _____ شماره ثبت / شماره ملی: _____ شماره تلفن / شماره: _____										
مشخصات خریدار										
نام شخص حقوقی / حقیقی: _____ شماره اقتصادی: _____ نشانی کامل استان: _____ شهرستان: _____ کد پستی ۱۰ رقمی: _____ شهر: _____ نشانی: _____ شماره ثبت / شماره ملی: _____ شماره تلفن / شماره: _____										
مشخصات کالا یا خدمات مورد معامله										
ردیف	کد کالا	شرح کالا یا خدمت	تعداد / مقدار	واحد اندازه گیری	مبلغ واحد (ریال)	مبلغ کل (ریال)	مبلغ تخفیف	مبلغ کل پس از تخفیف (ریال)	جمع مالیات و عوارض (ریال)	جمع مبلغ کل علاوه بر مالیات و عوارض (ریال)
		نحوه محاسبه بر اساس شماره ستون ←								
		(۱) (۲) (۳) (۴) (۵) (۶) (۷) (۸) (۹) (۱۰)								
جمع کل										
شرایط و نحوه فروش: <input type="checkbox"/> نقدی <input type="checkbox"/> غیر نقدی										
توضیحات: _____										
مهر و امضاء فروشنده					مهر و امضاء خریدار					

() (pos) ()

()

()

نمونه ۲

شماره سریال:			
تاریخ:		/ /	
ردیف	نام شخص حقیقی / حقوقی:		
	شماره اقتصادی:		
	کد پستی (۶۰ رقمی):		
	نشانی:		
	تلفن:		
مشخصات کالا یا خدمات مورد معامله			
ردیف	کالا	شرح کالا یا خدمت	تعداد / مقدار
مبلغ کل (ریال)			
۱			
۲			
۳			
۴			
۵			
۶			
۷			
۸			
جمع کل بهای کالا			
(تخفیف)			
جمع کل بهای کالا بعد از کسر تخفیف			
مالیات			
عوارض			
جمع مبلغ قابل پرداخت (با مالیات و عوارض)			

/

:

(

(

(

(

()

)

(

<input type="text"/>	شماره سریال:	صورتحساب فروش کالا و خدمات	نمونه ۱
<input type="text"/>	تاریخ:		

(

:

/

•

)

•

(

(

)

•

•

•

شماره سریال:		صورتحساب فروش کالا و خدمات		نمونه ۱	
تاریخ:					
مشخصات فروشنده					
شماره ثبت / شماره ملی:		شماره اقتصادی:		نام شخص حقیقی / حقوقی:	
شهر:		کد پستی ۱۰ رقمی:		نشانی کامل استان:	
شماره تلفن / شماره:				شهرستان:	
				نشانی:	

(

:

/

•

(

)

•

/

:

()

•

•

•

()

مشخصات خریدار			
<input type="text"/>	شماره ثبت / شماره ملی:	<input type="text"/>	شماره اقتصادی:
<input type="text"/>	شماره:	<input type="text"/>	کد پستی ۱۰ رقمی:
<input type="text"/>	شماره تلفن / شماره:	<input type="text"/>	شهرستان:
<input type="text"/>		<input type="text"/>	نام شخص حقیقی / حقوقی:
<input type="text"/>		<input type="text"/>	نشانی کامل استان:
<input type="text"/>		<input type="text"/>	نشانی:

(

:

•

/

:

() %

()

مشخصات کالا یا خدمات مورد معامله										
ردیف	کد کالا	شرح کالا یا خدمت	تعداد / مقدار	واحد اندازه گیری	مبلغ واحد (ریال)	مبلغ کل (ریال)	مبلغ تخفیف	مبلغ کل پس از تخفیف (ریال)	جمع مالیات و عوارض (ریال)	جمع مبلغ کل علاوه جمع مالیات و عوارض (ریال)
نحوه محاسبه بر اساس شماره ستون ←										
						(۶ × ۴)		(۷ - ۸)		(۹ + ۱۰)
جمع کل										

(

مهر و امضاء فروشنده	مهر و امضاء خریدار
---------------------	--------------------

(pos)

(

/

(

(

()

نمونه ۲	
<input type="text"/>	شماره سریال:
<input type="text"/>	تاریخ: / /
صورت حساب فروش کالا و خدمات	

(

:

/ ●

()

●

()

●

●

●

/

:

نمونه ۲	
شماره سریال:	
تاریخ:	/ /
صورتحساب فروش کالا و خدمات	
نام شخص حقیقی / حقوقی:	شماره پرونده
شماره اقتصادی:	
کد پستی (۱۰ رقمی):	
نشانی:	
تلفن:	

(



()

()

).

(

(

•

•

•

•

/

)

(.

•

/

:

% /

% /

()

مشخصات کالا یا خدمات مورد معامله				
ردیف	کد کالا	شرح کالا یا خدمت	تعداد/ مقدار	مبلغ کل (ریال)
۱				
۲				
۳				
۴				
۵				
۶				
۷				
۸				



:

.

"

.

"

/

:



(

//

.

.

.

-



.

.

/



(

(

()

(

(

:

//

/

:



(

(

(

(

.

.

:

.

.

.

.

.



.

.

.

.

.

)

(

.

.

...

.

.

:

.

/

:



)

(

.

.

)

(

.



(
()

()

(

(

() ()

(%)

(%)

/

:

(
(

()

www.evat.ir :



/



(

:

)

.(() ()

/

:

(

www.VAT.ir		سامانه اینترنتی عملیات الکترونیکی مالیات بر ارزش افزوده		www.VAT.ir	
بررسی اعتبار گواهینامه ثبت نام					
در صورتیکه قادر به مشاهده متون فارسی نیستید Encoding صفحه را در حالت Unicode قرار دهید.					
اطلاعات مرتبط	واریز مالیات و عوارض	اظهارنامه	ثبت نام		
<ul style="list-style-type: none">ادارات کل امور مالیاتیمراکز خدمات مودیانحسابهای واریز مالیات و عوارضفرم اظهارنامهفرم ثبت نام اشخاص حقوقیفرم ثبت نام اشخاص حقیقیدستورالعمل تسلیم اظهارنامه و پرداخت مالیات و عوارضراهنمای تکمیل اظهارنامه	<ul style="list-style-type: none">ثبت واریز بانکی مالیاتواریز الکترونیک مالیاتثبت واریز بانکی عوارضواریز الکترونیکی عوارضمشاهده واریزهامشاهده واریزهای مالیاتمشاهده واریزهای عوارض	<ul style="list-style-type: none">تسلیم اظهارنامه عادیتسلیم اظهارنامه ویژه سوختتسلیم اظهارنامه ویژه دخانیاتمشاهده اظهارنامه ها	<ul style="list-style-type: none">انجام پیش ثبت نامبگیری پیش ثبت نامانجام ثبت ناماعلام عدم مشمولیتبگیری عدم مشمولیتاصلاح اطلاعات ثبت نام		

:

()

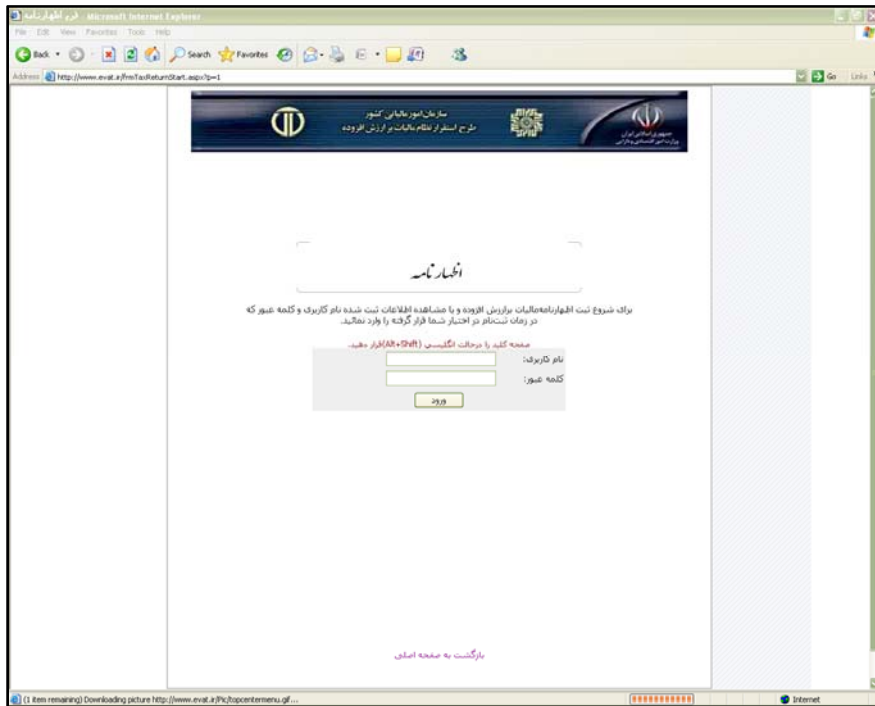

:

()

()



سازمان امور مالیاتی کشور
نسخ استقرار نظام مالیات بر ارزش افزوده



جمهوری اسلامی ایران
وزارت امور اقتصادی و دارایی

لطفاً برای ثبت اظهارنامه شماره دوره و سال مالیاتی و سال عملکرد را وارد نمایید.

سال عملکرد:

شماره دوره:

(1) قیودین لغایت خرداد اظهارنامه تیر

(2) تیر لغایت شهریور اظهارنامه مهر

(3) مهر لغایت آذر اظهارنامه دی

(4) آذر لغایت اسفند اظهارنامه فروردین

بازگشت به صفحه اصلی

انبار نامه مالیات بر ارزش افزوده

توجه: شما ثبت نام اینترنتی انجام ندادهاید، لطفاً در اسرع وقت جهت تکمیل ثبت نام اینترنتی اقدام نمایید.

انبار کل مالیات بر ارزش افزوده: تهران-شهر: : شماره دوره مالیاتی: : شماره دوره مالیاتی:

سال عملکرد: : طول دوره مالیاتی (ماه): : نام خانوادگی:

مدت دوره مالیاتی: از: تا:

الف- مشخصات مؤدی

شماره قلمی: شماره فرعی مالیات بر ارزش افزوده: شماره شعبه:

شماره قلمی: نام بنگاه/موسسه: شماره ثبت:

شماره قلمی: نام: نام خانوادگی: شماره ملی:

استان: شهرستان: آدرس شهر: شهر: آفر شهر:

تلفن: شماره: نشانی:

کد پستی ۱۰ رقمی:

داخل حریم شهر
 خارج حریم شهر

جدول ۱: اطلاعات مربوط به فروش و صادرات کالاها و خدمات

کد	شرح	بهای کالاها و خدمات فروخته/صادر شده (ریال)	جمع مالیات و عوارض متنوعه (ریال)
۱	فروش کالاها و خدمات مشمول:	<input type="text"/>	<input type="text"/>
۲	فروش کالاها و خدمات معاف:	<input type="text"/>	<input type="text"/>
۳	صادرات کالاها و خدمات (معاف و مشمول):	<input type="text"/>	<input type="text"/>
۴	جمع فروش و صادرات این دوره:	<input type="text"/>	<input type="text"/>

جدول ۲: اطلاعات مربوط به خرید و واردات کالاها و خدمات

کد	شرح	بهای کالاها و خدمات خریداری شده/وارد شده (ریال)	جمع مالیات و عوارض برداشت شده (ریال)
۱	خرید کالاها و خدمات مشمول بر ادعای مالیات و عوارض:	<input type="text"/>	<input type="text"/>
۲	خرید کالاها و خدمات معاف:	<input type="text"/>	<input type="text"/>
۳	واردات کالاها و خدمات مشمول، بدون پرداخت مالیات و عوارض:	<input type="text"/>	<input type="text"/>
۴	واردات کالاها و خدمات معاف:	<input type="text"/>	<input type="text"/>
۵	جمع کل خرید و واردات این دوره:	<input type="text"/>	<input type="text"/>

جدول ۳: محاسبه مانده مالیات و عوارض پرداختی قابل کسر با استرداد

کد	شرح	جمع مالیات و عوارض پرداختی برداشت شده (ریال)
۱	جمع کل مالیات و عوارض پرداختی (این قسمت به صورت خودکار تکمیل میگردد)	<input type="text"/>
۲	(کسر می شود) جمع کل مالیات و عوارض پرداختی قابل کسر از مالیات های فروش یا استرداد نمی باشد (مجموع تمبر ۳،۲،۴ تا ۱۷۵۸۴)	<input type="text"/>
۳	مانده مالیات ها و عوارض پرداختی که قابل کسر از مالیات های فروش یا استرداد نمی باشد. (این قسمت به صورت خودکار تکمیل میگردد)	<input type="text"/>

ب- محاسبه مانده مالیات و عوارض

ردیف شرح جمع مالیات و عوارض پرداختی برداشت شده (ریال)

۱) جمع مالیات و عوارض پرداختی زمان فروش کالا و ارائه خدمات (نقل از جدول ۱): توجه: این قسمت به صورت خودکار پس از برگردن جدول ۱ در مرحله بعد تکمیل می گردد.

۲) (کسر می شود) جمع مالیات و عوارض پرداختی قابل کسر به عنوان اعتبار مالیاتی (نقل از جدول ۲): توجه: این قسمت به صورت خودکار پس از برگردن جدول ۲ در مرحله بعد تکمیل می گردد.

۳) (کسر می شود) اضافه پرداختی مالیات و عوارض انتقالی از دوره قبل: لطفاً در صورتی که از دوره قبل اضافه پرداختی دارید که استرداد نشده این قسمت را تکمیل فرمائید.

۴) مانده بدهی (بستانکاری) مالیات و عوارض (بستانکاری به صورت عدد منفی):

توجه: مانده بدهی مالیات بر ارزش افزوده و عوارض مربوطه هر یک حساب بانکی جداگانه ای که توسط اداره کل مستوف پرونده مالیات بر ارزش افزوده اعلام گردیده و واريز شود. **خ- تصمیم در مورد اضافه پرداختی مالیاتی**

توجه: از صورت وجود مانده بستانکاری (منفی) در ردیف (کد) در این دوره، یکی از دو روش زیر را انتخاب نموده و مقفل آن را امضا فرمایید. در غیر این صورت (مانده بدهکار (مثبت)) قسمت ج را تکمیل نفرمائید.

شرح نوع درخواست

درخواست انتقال اضافه پرداختی به دوره بعدی عملکرد مؤدی

درخواست استرداد اضافه پرداختی به مؤدی

مشروط تکمیل ارائه درخواست استرداد و فرم ها و مدارک مربوطه (طبق راهنمای استرداد) ظرف ۱۵ روز از تاریخ تسلیم اظهارنامه خواهد بود.

صحت مندرجات اظهار نامه تنظیمی مورد تأیید بوده و این بنگاه اقتصادی قاضی هر گونه اعتراض سوخت و دخانیات در دوره مالیاتی مورد اظهار نامه می باشد.

نام تأییدکننده: نام خانوادگی تأییدکننده:

/

:

(

()

« »

اداره کل مالیات بر ارزش افزوده:	تهران-استان
سال عملکرد:	تهران-استان
مدت دوره مالیاتی (از):	تهران-استان آذربایجان شرقی آذربایجان غربی اردبیل اصفهان ایلام بوشهر چهارمحال بختیاری خراسان جنوبی خراسان رضوی خراسان شمالی خوزستان زنجان سمنان سیستان و بلوچستان فارس قزوین قم کردستان کرمان کرمانشاه کهگیلویه و بویر احمد گلستان گیلان لرستان مازندران مرکزی هرمزگان همدان یزد
شماره دوره مالیاتی:	۲
مالیاتی (ماه):	۳
	۱۳۸۷/۱۲/۲۹

(
()

الف- مشخصات مودی

شماره اقتصادی:	شماره فرعی مالیات بر ارزش افزوده:	شماره شعبه:	شماره اقتصادی:
<input type="text"/>	<input type="text"/>	<input type="text"/>	<input type="text"/>
شخص حقوقی: نام بنگاه/موسسه:	شماره ثبت:	شماره شعبه:	شماره اقتصادی:
<input type="text"/>	<input type="text"/>	<input type="text"/>	<input type="text"/>
شخص حقیقی: نام:	نام خانوادگی:	شماره ملی:	شماره اقتصادی:
<input type="text"/>	<input type="text"/>	<input type="text"/>	<input type="text"/>
استان:	شهرستان:	شهر:	آذر شهر
استان آذربایجان شرقی	آذرشهر	شهر:	آذر شهر
<input type="text"/>	<input type="text"/>	<input type="text"/>	<input type="text"/>
تلفن:	نمابر:	نشانی:	نشانی:
<input type="text"/>	<input type="text"/>	<input type="text"/>	<input type="text"/>
کد پستی: ارقمی:			
<input type="text"/>			
<input checked="" type="radio"/> داخل حریم شهر			
<input type="radio"/> خارج حریم شهر			

(

جدول ۱: اطلاعات مربوط به فروش و صادرات کالاها و خدمات			
کد	شرح	بهای کالاها و خدمات فروخته/صادر شده (ریال)	جمع مالیات و عوارض متعلقه (ریال)
۱	فروش کالاها و خدمات مشمول:	0	0
۲	فروش کالاها و خدمات معاف:	0	
۳	صادرات کالاها و خدمات (معاف و مشمول):	0	
۴	جمع فروش و صادرات این دوره:	0	0

جدول ۲: اطلاعات مربوط به خرید و واردات کالاها و خدمات			
کد	شرح	بهای کالاها و خدمات خریداری شده/وارد شده (ریال)	جمع مالیات و عوارض پرداخت شده (ریال)
۱	خرید کالاها و خدمات مشمول با پرداخت مالیات و عوارض:	0	0
۲	خرید کالاها و خدمات معاف و خدمات معاف:	0	
۳	واردات کالاها و خدمات مشمول:	0	0
۴	واردات کالاها و خدمات معاف:	0	
۵	جمع کل خرید و واردات این دوره:	0	0

جدول ۳: محاسبه مانده مالیات و عوارض پرداختی قابل کسر یا استرداد			
کد	شرح	جمع مالیات و عوارض پرداخت شده (ریال)	جمع مالیات و عوارض پرداخت شده (ریال)
۱	جمع کل مالیات و عوارض پرداختی: (این قسمت به صورت خودکار تکمیل میگردد)	0	0
۲	(کسر می شود) جمع کل مالیات و عوارض پرداختی که قابل کسر از مالیات های فروش یا استرداد نمی باشد (موضوع تبصره ۲، ۳، ۴ ماده ۱۷۵):	0	0
۳	مانده مالیات ها و عوارض پرداختی که قابل کسر از مالیات های فروش یا استرداد می باشد. (این قسمت به صورت خودکار تکمیل میگردد)	0	0

()

()

جدول ۱: اطلاعات مربوط به فروش و صادرات کالاها و خدمات			
کد	شرح	بهای کالاها و خدمات فروخته/صادر شده (ریال)	جمع مالیات و عوارض متعلقه (ریال)
۱	فروش کالاها و خدمات مشمول:	0	0
۲	فروش کالاها و خدمات معاف:	0	
۳	صادرات کالاها و خدمات (معاف و مشمول):	0	
۴	جمع فروش و صادرات این دوره:	0	0

()

).

(

()

(

)

()

()

() () ()

(

)

()

(

/

:

جدول ۲: اطلاعات مربوط به خرید و واردات کالاها و خدمات				
کد	شرح	بهای کالاها و خدمات خریداری شده / وارد شده (ریال)	جمع مالیات و عوارض پرداخت شده (ریال)	
۱	خرید کالاها و خدمات مشمول پرداخت مالیات و عوارض:	<input type="text" value="0"/>	<input type="text" value="0"/>	
۲	خرید کالاها و خدمات معاف: و کالاها و خدمات مشمول، بدون پرداخت مالیات و عوارض	<input type="text" value="0"/>		
۳	واردات کالاها و خدمات مشمول:	<input type="text" value="0"/>		
۴	واردات کالاها و خدمات معاف:	<input type="text" value="0"/>		
۵	جمع کل خرید و واردات این دوره:	<input type="text" value="0"/>	<input type="text" value="0"/>	

()

).

.(

()

()

() ()

()

()

()

()

() () () ()

()

()

()

جدول ۲: محاسبه مانده مالیات و عوارض پرداختی قابل کسر با استرداد	
کد	شرح
۱	جمع کل مالیات ها و عوارض پرداختی؛ (این قسمت به صورت خودکار تکمیل میگردد)
۲	(کسر می شود) جمع کل مالیات ها و عوارض پرداختی که قابل کسر از مالیات های فروش یا استرداد نمی باشد (موضوع تبصره ۲، ۲، ۴ ماده ۱۷)
۳	مانده مالیات ها و عوارض پرداختی که قابل کسر از مالیات های فروش یا استرداد می باشد. (این قسمت به صورت خودکار تکمیل میگردد)

بازگشت به صفحه قبل تایید و مرحله بعد ثبت وقت

/

:

()

() () ()

()

()

()

()

ب-محاسبه مانده مالیات و عوارض	
ردیف	شرح
۱	جمع مالیات و عوارض دریافتی زمان فروش کالا وارزده خدمات (نقل از جدول ۱): توجه: این قسمت به طور خودکار هس از برگردن جدول ۱ در مرحله بعد تکمیل می گردد.
۲	(کسر می شود) جمع مالیات و عوارض پرداختی قابل محاسبه به عنوان اعتبار مالیاتی (نقل از جدول ۲): توجه: این قسمت به طور خودکار هس از برگردن جدول ۲ در مرحله بعد تکمیل می گردد.
۳	(کسر می شود) اضافه پرداختی مالیات و عوارض انتقالی از دوره قبل: لطفاً در صورتی که از دوره قبل اضافه پرداختی دارید که استرداد نشده این قسمت را تکمیل بفرمائید.
۴	مانده بدهی (بستانکاری) مالیات و عوارض (بستانکاری به صورت عدد منفی):
	جمع مالیات و عوارض

()

() ()

() .

)

(

() .

.

() (

()

() .

()

/

:

توجه: مانده بدهی مالیات بر ارزش افزوده و عوارض مربوطه، هر يك حساب بانکی جداگانه‌ای که توسط اداره كل مسئول پرونده مالیات بر ارزش افزوده اعلام گردیده، واریز شود.
ج. تصمیم در مورد اضافه برداشتی مالیاتی
 توجه: در صورت وجود مانده بستانکار (منفی) در ریز (2) در این دوره، یکی از دو روش زیر را انتخاب نموده و مقابل آن را امضا فرمایید. در غیر این صورت (مانده بدهکار (مثبت))، قسمت ج را تکمیل نفرمایید.

تشریح نوع درخواست

درخواست انتقال اضافه برداشتی به دوره بعدی عملکرد مؤدی

درخواست استرداد اضافه برداشتی به مؤدی

مشروط تکمیل و ارائه درخواست استرداد و فرم‌ها و مدارک مربوطه (طبق راهنمای استرداد) ظرف 15 روز از تاریخ تسلیم اظهارنامه خواهد بود.

(

()

()

صحت مندرجات اظهار نامه تنظیمی مورد تأیید بوده و این بنگاه اقتصادی فاقد هر گونه عر ضه سوخت و دخانیات در دوره مالیاتی مورد اظهار نامه می باشد.
 نام تاییدکننده: نام خانوادگی تاییدکننده:

/



(

.

.

:

.

.

جمهوری اسلامی ایران		سازمان امور مالیاتی کشور	
وزارت امور اقتصادی و دارایی		طرح استقرار نظام مالیات بر ارزش افزوده	
انبار نامه مالیات بر ارزش افزوده			
نمونه: نوس عمومی (ویژه کد پیکانهای فاقد عرضه سوخت و خدمات)			
اداره کل مالیات بر ارزش افزوده:		تهران - استان	
سال عملکرد:	۱۳۸۷	طول دوره مالیاتی:	۳
شماره دوره:	۴		
دوره مالیاتی از تاریخ:		۱۳۸۷/۱۰/۰۱ تا ۱۳۸۷/۱۲/۲۹	
الف- مشخصات مؤدی			
شماره اقتصادی جدید مؤدی:		شماره فرعی VAT:	
شماره شعبه/ نمایندگی:		شماره ثبت:	
شخص حقوقی	نام/نگاه/موسسه:	ن ن ن ن ن	شماره ثبت: ۲۲۲۲
استان:	تهران	شهرستان:	تهران
شهر:	تهران	شماره ثبت:	داخل حریم شهر
کمیته:	۱۱۱۱۱۱۱۱۱۱	تلفن:	(۰۱۱)۲۲۲۲۲۲۲۲
نشانی:	ن ن ن ن ن ن ن ن ن ن	نمابر:	()
ب- محاسبه مانده مالیات و عوارض			
ردیف	شرح	جمع مالیات و عوارض	
۱	جمع مالیات و عوارض متعلقه بابت فروش کالا و ارائه خدمات	۳	
۲	(کسر می شود) جمع مالیات و عوارض پرداختی قابل محاسبه به عنوان اعتبار مالیاتی	۶	
۳	(کسر می شود) اضافه پرداختی مالیات و عوارض انتقالی از دوره قبل		
۴	مانده بدهی (بستانکاری) مالیات و عوارض (بستانکاری به صورت عدد منفی)	-۳	
ج- تصمیم در مورد اضافه پرداختی مالیات و عوارض			
شرح نوع درخواست		امضاء	
<input checked="" type="checkbox"/> درخواست انتقال اضافه پرداختی به دوره بعدی عملکرد مؤدی		-----	
<input type="checkbox"/> درخواست استرداد اضافه پرداختی به مؤدی		-----	
جدول ۱: اطلاعات مربوط به فروش و صادرات کالاها و خدمات			
کد	شرح	بهای کالاها و خدمات فروخته/مادر شده (ریال)	جمع مالیات و عوارض متعلقه (ریال)
۱	فروش کالاها و خدمات مشمول	۱۰۰	۳
۲	فروش کالاها و خدمات معاف		
۳	صادرات کالاها و خدمات (معاف و غیرمعاف)		
۴	جمع فروش و صادرات این دوره	۱۰۰	۳
جدول ۲: اطلاعات مربوط به خرید و واردات کالاها و خدمات			
کد	شرح	بهای کالاها و خدمات خریداری/وارد شده (ریال)	جمع مالیات و عوارض پرداخت شده (ریال)
۱	خرید کالاها و خدمات مشمول بابت پرداخت مالیات و عوارض	۲۰۰	۶
۲	خرید کالاها و خدمات معاف		
۳	واردات کالاها و خدمات مشمول		
۴	واردات کالاها و خدمات معاف		
۵	جمع خرید و واردات این دوره	۲۰۰	۶
جدول ۳: محاسبه مانده مالیات و عوارض پرداختی قابل کسر با استرداد			
کد	شرح	جمع مالیات و عوارض پرداخت شده (ریال)	
۱	جمع کل مالیات و عوارض پرداختی:	۶	
۲	(کسر می شود) مالیات و عوارض پرداختی که قابل کسر از مالیاتهای فروش با استرداد نمی باشد (موضوع تبصره های ۲، ۳ و ۴ ماده ۱۷):		
۳	مانده مالیات و عوارض پرداختی که قابل کسر از مالیاتهای فروش با استرداد نمی باشد:	۶	

بازگشت به صفحه قبل

تایید نهایی و ارسال اطلاعات

www.evat.ir

www.eVAT.ir سامانه اینترنتی عملیات الکترونیکی مالیات بر ارزش افزوده		www.e-VAT.ir	
بررسی اعتبار گواهینامه ثبت نام			
در صورتیکه قادر به مشاهده متون فارسی نیستید Encoding صفحه را در حالت Unicode قرار دهید.			
اطلاعات مرتبط	واریز مالیات و عوارض	اظهارنامه	ثبت نام
<ul style="list-style-type: none"> • ادارات کل امور مالیاتی • مراکز خدمات مودیان • حسابهای واریز مالیات و عوارض • فرم اظهارنامه • فرم ثبت نام اشخاص حقوقی • فرم ثبت نام اشخاص حقیقی • دستورالعمل تسلیم اظهارنامه و پرداخت مالیات و عوارض • راهنمای تکمیل اظهارنامه 	<ul style="list-style-type: none"> • ثبت واریز بانکی مالیات • واریز الکترونیک مالیات • ثبت واریز بانکی عوارض • واریز الکترونیکی عوارض • مشاهده واریزها • مشاهده واریزهای مالیات • مشاهده واریزهای عوارض 	<ul style="list-style-type: none"> • تسلیم اظهارنامه عادی • تسلیم اظهارنامه ویژه سوخت • تسلیم اظهارنامه ویژه دخانیات • مشاهده اظهارنامه ها 	<ul style="list-style-type: none"> • انجام پیش ثبت نام • پیگیری پیش ثبت نام • انجام ثبت نام • اعلام عدم مشمولیت • پیگیری عدم مشمولیت • اصلاح اطلاعات ثبت نام

سازمان امور مالیاتی کشور
طرح استقرار نظام مالیات بر ارزش افزوده

اطهارنامه

برای شروع ثبت اظهارنامه مالیات بر ارزش افزوده و با مشاهده اطلاعات ثبت شده نام کاربری و کلمه عبور که در زمان ثبت نام در اختیار شما قرار گرفته را وارد نمایید.

صفحه کلید را در حالت انگلیسی (Alt+Shift) قرار دهید.

نام کاربری:	<input style="width: 80%; height: 15px;" type="text"/>
کلمه عبور:	<input style="width: 80%; height: 15px;" type="password"/>
<input style="border: 1px solid #ccc; padding: 2px 10px;" type="button" value="ورود"/>	

بازگشت به صفحه اصلی

سازمان امور مالیاتی کشور
طرح استقرار نظام مالیات بر ارزش افزوده

جمهوری اسلامی ایران
وزارت امور اقتصادی و دارایی

لطفاً برای ثبت اظهارنامه شماره دوره و سال مالیاتی و سال عملکرد را وارد نمایید.

سال عملکرد:	1397
شماره دوره:	چهار(4)دی لغایت اسفند(12)خرداد اظهارنامه فروردین یک(1)فروردین لغایت خرداد(3)خرداد(4)خرداد اظهارنامه تیر دو(2)تیر لغایت شهریور(4)مهر اظهارنامه مهر سه(3)مهر لغایت آذر(3)آذر(4)آذر اظهارنامه دی چهار(4)دی لغایت اسفند(12)اسفند(12)خرداد اظهارنامه فروردین

بازگشت به صفحه اصلی



انبار نامالیات بر ارزش افزوده

آدرس کل مالیات بر ارزش افزوده: تهران - خیابان ... شماره دوره مالیاتی: ... شماره دوره مالیاتی: ...

سال عملکرد: ... مدت دوره مالیاتی: ...

الف - مشخصات هویتی

شماره اقتصادی: ... شماره ثبت: ... شماره شناسه: ... شماره مالیات بر ارزش افزوده: ... نام خانوادگی: ... نام تجاری: ...

استان: ... شهر: ... شهرستان: ... نام: ... نشانی: ...

کد پستی: ... راهی: ... داخل شهر: ... خارج شهر: ...

جدول 1: اطلاعات مربوط به فروش و صادرات کالاها و خدمات

کد	شرح	بهای کالاهای و خدمات خریداری شده/صادر شده (ریال)	جمع مالیات معافه (ریال)	جمع عوارض معافه (ریال)
1	فروش زمین و سونوت هویابها:			
2	فروش نفت سفید و نفت گاز:			
3	فروش نفت کوره:			
4	فروش سایر کالاهای و خدمات مشموله:			
5	فروش کالاهای و خدمات معاف:			
6	صادرات کالاهای و خدمات (معاف و مشموله):			
7	جمع فروش و صادرات این دوره:			

جدول 2: اطلاعات مربوط به خرید و واردات کالاهای و خدمات

کد	شرح	بهای کالاهای و خدمات خریداری شده/وارد شده (ریال)	جمع مالیات پرداخت شده (ریال)	جمع عوارض پرداخت شده (ریال)
1	واردات زمین و سونوت هویابها:			
2	واردات نفت سفید و نفت گاز:			
3	واردات نفت کوره:			
4	واردات سایر کالاهای و خدمات مشموله:			
5	واردات کالاهای و خدمات معاف:			
6	خرید زمین و سونوت هویابها:			
7	خرید نفت سفید و نفت گاز:			
8	خرید نفت کوره:			
9	خرید سایر کالاهای و خدمات مشموله/پرداخت مالیات عوارض:			
10	خرید کالاهای و خدمات معاف:			
11	جمع کلی خرید و واردات این دوره:			

جدول 3: محاسبه مانده مالیات و عوارض پرداختی قابل کسر یا استرداد

کد	شرح	جمع مالیات پرداخت شده (ریال)	جمع عوارض پرداخت شده (ریال)
1	جمع کلی مالیات عوارض پرداختی (این قسمت به صورت خودکار تکمیل میگردد):		
2	(کسریه مشموله) مالیاتها و عوارض پرداختی که قابل کسر از مالیاتهای فروش یا استرداد نمیشوند (مجموع تعرفه های 2.3 و 4 ماده 17):		
3	مانده مالیاتها و عوارض پرداختی که قابل کسر از مالیاتهای فروش یا استرداد نمیشوند (این قسمت به صورت خودکار تکمیل میگردد):		

ب - محاسبه مانده مالیات و عوارض

رابطه: $ماده\ مانده = (جمع\ مالیات\ پرداخت\ شده - جمع\ عوارض\ پرداخت\ شده) - (مجموع\ کسریه\ مشموله)$

توجه: مانده منفی مالیات بر ارزش افزوده و عوارض مربوطه هر یک حساب بانکی جداگانه ای که توسط اداره کل مسئول بونده مالیات بر ارزش افزوده اعلام گردیده است، می باشد. **مختصراً در مورد اضافه برداشت مالیاتی** باید توجه نمود که در صورت مشاهده و معطل آن یا اخطا فرستد. در غیر این صورت (مقدار بزرگتر) نسبت به تکمیل فرمها، هیچگونه مورد خودمانده استناد (مغایب از بند 2) در این دوره، یکی از دروس زیر را انتخاب نموده و معطل آن یا اخطا فرستد. در صورت مشاهده بزرگتر (مثبت) نسبت به تکمیل فرمها، **شرح نوع در خواست**

در خواست انتقال اضافه برداشتی به دوره بعدی عملکرد مؤدی

در خواست استرداد اضافه برداشتی به مؤدی

مشروطاً تکمیل فرم درخواست استرداد و فرمها را در صورت تکمیل رابطه فوق (مستند استرداد) فرمها را از تاریخ تسلیم رابطه نامه موظف بود.

جهت دریافت اظهار نامه تکلیفی مورد تأیید بود و این برگه اخطاری فاقد هر گونه اثر چه در حسابات در دوره مالیاتی مورد اظهار نامه منی باشد. نام نامیکند: نام خانوادگی نامیکند:

(

اداره‌نگل مالیات برارزش افزوده:	تهران-استان
سال عملکرد:	تهران-استان
مدت دوره مالیاتی، از:	تهران-استان
شماره دوره مالیاتی:	۲
مالیاتی (ماه):	۳
	۱۳۸۷/۱۲/۲۹

- تهران-استان
- تهران-استان
- آذربایجان شرقی
- آذربایجان غربی
- اردبیل
- اصفهان
- ایلام
- بوشهر
- چهارمحال بختیاری
- خراسان جنوبی
- خراسان رضوی
- خراسان شمالی
- خوزستان
- زنجان
- سمنان
- سیستان و بلوچستان
- فارس
- قزوین
- قم
- کردستان
- کرمان
- کرمانشاه
- کهگیلویه و بویر احمد
- گلستان
- گیلان
- لرستان
- مازندران
- مرکزی
- شهرزگان
- همدان
- یزد

(

()

/

:

الف- مشخصات مودی			
شماره اقتصادی:	<input type="text"/>	شماره فرعی مالیات بر ارزش افزوده:	<input type="text"/>
شماره شعبه:	<input type="text"/>	شماره شعبه:	<input type="text"/>
شماره ثبت:	<input type="text"/>	شماره ثبت:	<input type="text"/>
شماره حقیقی: نام بنگاه/موسسه:	<input type="text"/>	شماره ملی:	<input type="text"/>
شماره حقیقی: نام:	<input type="text"/>	نام خانوادگی:	<input type="text"/>
استان:	<input type="text" value="استان آذربایجان شرقی"/>	شهرستان:	<input type="text" value="آذرشهر"/>
تلفن:	<input type="text"/>	نمابر:	<input type="text"/>
کد پستی ۱۰ رقمی:	<input type="text"/>	نشانی:	<input type="text"/>
	<input checked="" type="radio"/> داخل حریم شهر		
	<input type="radio"/> خارج حریم شهر		

(

جدول ۱: اطلاعات مربوط به فروش و صادرات کالاها و خدمات				
کد	شرح	بهای کالاها و خدمات فروخته/صادر شده (ریال)	جمع مالیات متعلقه (ریال)	جمع عوارض متعلقه (ریال)
۱	فروش بنزین و سوخت هواپیما :	<input type="text"/>	<input type="text"/>	<input type="text"/>
۲	فروش نفت سفید و نفت گاز:	<input type="text"/>	<input type="text"/>	<input type="text"/>
۳	فروش نفت کوره :	<input type="text"/>	<input type="text"/>	<input type="text"/>
۴	فروش سایر کالاها و خدمات مشمول:	<input type="text"/>	<input type="text"/>	<input type="text"/>
۵	فروش کالاها و خدمات معاف :	<input type="text"/>	<input type="text"/>	<input type="text"/>
۶	صادرات کالاها و خدمات (معاف و مشمول):	<input type="text"/>	<input type="text"/>	<input type="text"/>
۷	جمع فروش و صادرات این دوره :	<input type="text"/>	<input type="text"/>	<input type="text"/>

جدول ۲: اطلاعات مربوط به خرید و واردات کالاها و خدمات				
کد	شرح	بهای کالاها و خدمات خریداری/وارد شده (ریال)	جمع مالیات برده (ریال)	جمع عوارض پرداخت شده (ریال)
۱	واردات بنزین و سوخت هواپیما :	<input type="text"/>	<input type="text"/>	<input type="text"/>
۲	واردات نفت سفید و نفت گاز:	<input type="text"/>	<input type="text"/>	<input type="text"/>
۳	واردات نفت کوره :	<input type="text"/>	<input type="text"/>	<input type="text"/>
۴	واردات سایر کالاها و خدمات مشمول:	<input type="text"/>	<input type="text"/>	<input type="text"/>
۵	واردات کالاها و خدمات معاف :	<input type="text"/>	<input type="text"/>	<input type="text"/>
۶	خرید بنزین و سوخت هواپیما :	<input type="text"/>	<input type="text"/>	<input type="text"/>
۷	خرید نفت سفید و نفت گاز :	<input type="text"/>	<input type="text"/>	<input type="text"/>
۸	خرید نفت کوره :	<input type="text"/>	<input type="text"/>	<input type="text"/>
۹	خرید سایر کالاها و خدمات مشمول پرداخت مالیات و عوارض:	<input type="text"/>	<input type="text"/>	<input type="text"/>
۱۰	خرید کالاها و خدمات معاف و کالاها و خدمات مشمول بدون پرداخت مالیات و عوارض	<input type="text"/>	<input type="text"/>	<input type="text"/>
۱۱	جمع کل خرید و واردات این دوره :	<input type="text"/>	<input type="text"/>	<input type="text"/>

جدول ۳: محاسبه مانده مالیات و عوارض پرداختی قابل کسر با استرداد				
کد	شرح	جمع مالیات پرداخت شده (ریال)	جمع عوارض پرداخت شده (ریال)	
۱	جمع کل مالیات ها و عوارض پرداختی: (این قسمت به صورت خودکار تکمیل میگردد)	<input type="text"/>	<input type="text"/>	
۲	(کسری میشود) مالیات ها و عوارض پرداختی که قابل کسر از مالیات های فروش یا استرداد نمی باشد (موضوع تشریح های ۲.۲ و ۲ ماده ۱۷)	<input type="text"/>	<input type="text"/>	
۳	مانده مالیات ها و عوارض پرداختی که قابل کسر از مالیات های فروش یا استرداد می باشد. (این قسمت به صورت خودکار تکمیل میگردد)	<input type="text"/>	<input type="text"/>	

/

:

()

()

جدول ۱ : اطلاعات مربوط به فروش و صادرات کالاها و خدمات

کد	شرح	بهای کالاها و خدمات فروخته / صادر شده (ریال)	جمع مالیات متعلقه (ریال)	جمع عوارض متعلقه (ریال)
۱	فروش بنزین و سوخت هواپیما :	<input type="text"/>	<input type="text"/>	<input type="text"/>
۲	فروش نفت سفید و نفت گاز:	<input type="text"/>	<input type="text"/>	<input type="text"/>
۳	فروش نفت کوره :	<input type="text"/>	<input type="text"/>	<input type="text"/>
۴	فروش سایر کالاها و خدمات مشمول:	<input type="text"/>	<input type="text"/>	<input type="text"/>
۵	فروش کالاها و خدمات معاف :	<input type="text"/>		
۶	مادرات کالاها و خدمات (معاف و مشمول):	<input type="text"/>		
۷	جمع فروش و صادرات این دوره :	<input type="text"/>	<input type="text"/>	<input type="text"/>

()

()

/

/

()

/

()

(/ /)

()

()

()

()

() () () () () ()

()

/

:

()

(

جدول ۲: اطلاعات مربوط به خرید و واردات کالاها و خدمات

کد	شرح	بهای کالاها و خدمات خریداری / وارد شده (ریال)	جمع مالیات پرداخت شده (ریال)	جمع عوارض پرداخت شده (ریال)
۱	واردات بنزین و سوخت هواپیما :	0	0	0
۲	واردات نفت سفید و نفت گاز:	0	0	0
۳	واردات نفت کوره :	0	0	0
۴	واردات سایر کالاها و خدمات مشمول:	0	0	0
۵	واردات کالاها و خدمات معاف :	0		
۶	خرید بنزین و سوخت هواپیما :	0	0	0
۷	خرید نفت سفید و نفت گاز :	0	0	0
۸	خرید نفت کوره :	0	0	0
۹	خرید سایر کالاها و خدمات مشمول با پرداخت مالیات و عوارض:	0	0	0
۱۰	خرید کالاها و خدمات معاف : و کالاها و خدمات مشمول بدون پرداخت مالیات و عوارض	0		
۱۱	جمع کل خرید و واردات این دوره :	0	0	0

()

()

)

/

(

()

()

/

/

()

(

)

()

/

:

()

()

()

)

(

/

)

.(

()

)

(

()

() ()

() ()

جدول ۲: صافی مانده مالیات و عوارض پرداختی قابل کسر یا استرداد

کد	شرح	جمع مالیات پرداخت شده (ریال)	جمع عوارض پرداخت شده (ریال)
۱	جمع کل مالیات و عوارض پرداختی: (این قسمت به صورت خودکار تکمیل میگردد)	0	0
۲	(کسر می شود) مالیات ها و عوارض پرداختی که قابل کسر از مالیات های فروش یا استرداد نمی باشد (موضوع تبصره های ۲، ۳ و ۴ ماده ۱۷)	0	0
۳	مانده مالیات ها و عوارض پرداختی که قابل کسر از مالیات های فروش یا استرداد می باشد. (این قسمت به صورت خودکار تکمیل میگردد)	0	0

ثبت موقت تایید و مرحله بعد بازگشت به صفحه قبل

()

() () ()

/

:

()

()

()

()

()

ب- محاسبه مانده مالیات و عوارض			
ردیف	شرح	جمع مالیات	جمع عوارض
۱	جمع مالیات و عوارض دریافتی زمان فروش کالا و ارائه خدمات (نقل از جدول ۱): توجه: این قسمت به طور خودکار و پس از برگردن جدول ۱ در مرحله بعد تکمیل می گردد.	0	0
۲	(کسر می شود) جمع مالیات و عوارض پرداختی قابل محاسبه به عنوان اعتبار مالیاتی (نقل از جدول ۲): توجه: این قسمت به طور خودکار پس از برگردن جدول ۲ در مرحله بعد تکمیل می گردد.	0	0
۳	(کسر می شود) اضافه پرداختی مالیات و عوارض انتقالی از دوره قبل: لطفاً در صورتی که از دوره قبل اضافه پرداختی دارید که استرداد نشده این قسمت را تکمیل بفرمائید.	0	0
۴	مانده بدهی (بستانکاری) مالیات و عوارض (بستانکاری به صورت عدد منفی):	0	0

()

() ()

()

(

)

()

(

()

()

)

()

(

<p>ج. تصمیم در مورد اضافه برداختی مالیاتی توجه: در صورت وجود مانده بستانکار (منفی) در ریفب (کب) در این دوره، یکی از دو روش زیر را انتخاب نموده و مقابل آن را امضا فرمایید. در غیر این صورت (مانده بدهکار مثبت)، قسمت ج را تکمیل نفرمایید.</p> <p>شرح نوع درخواست</p> <p><input type="radio"/> در خواست انتقال اضافه برداختی به دوره بعدی عملکرد مؤدی</p> <p><input type="radio"/> در خواست استرداد اضافه برداختی به مؤدی</p> <p>مشروط تکمیل وارانه درخواست استرداد و فرم‌ها و مدارک مربوطه (طبق راهنمای استرداد) ظرف ۱۰ روز از تاریخ تسلیم اظهارنامه خواهد بود.</p>
--

/

:

(

(

)

(

)

✓ صحت مندجات اظهار نامه تنظيمي مورد تأييد بوده و اين بنگاه اقتصادي فاقد هر گونه عر ضه سوخت و دخانيات در دوره مالياتي مورد اظهار نامه مي باشد.
نام تاييدكننده: نام خانوادگي تاييدكننده:

(

www.evat.ir

سامانه اینترنتی عملیات الکترونیکی مالیات بر ارزش افزوده			
www.VAT.ir			
بررسی اعتبار گواهینامه ثبت نام			
در صورتیکه فایر به مشاهده متون فارسی بوسیله Encoding صفحه را در حالت Unicode قرار دهید.			
اطلاعات مرتبط	واریز مالیات و عوارض	اظهار نامه	ثبت نام
<ul style="list-style-type: none"> انبارت کل امور مالیاتی مراکز خدمات مودیان حسابهای واریز مالیات و عوارض فرم اظهارنامه فرم ثبت نام اشخاص حقوقی فرم ثبت نام اشخاص حقیقی مسئولان عمل تسلیم اظهارنامه ویرایش مالیات و عوارض راهنمای تکمیل اظهارنامه 	<ul style="list-style-type: none"> ثبت واریز بانکی مالیات واریز الکترونیک مالیات ثبت واریز بانکی عوارض واریز الکترونیک عوارض مشاهده واریزها مشاهده واریزهای مالیات مشاهده واریزهای عوارض 	<ul style="list-style-type: none"> تسلیم اظهارنامه عادی تسلیم اظهارنامه ویژه سوخت تسلیم اظهارنامه ویژه دخانیات مشاهده اظهارنامه ها 	<ul style="list-style-type: none"> انجام بیش ثبت نام بگیری بیش ثبت نام انجام ثبت نام اعلام عدم مشمولیت بگیری عدم مشمولیت اصلاح اطلاعات ثبت نام



سازمان امور مالیاتی کشور
طرح استقرار نظام مالیات بر ارزش افزوده



جمهوری اسلامی ایران
وزارت امور اقتصادی و دارایی

اخبار نامه

برای شروع ثبت اظهارنامه مالیات بر ارزش افزوده و یا مشاهده اطلاعات ثبت شده نام کاربری و کلمه عبور که در زمان ثبت نام در اختیار شما قرار گرفته را وارد نمایید.

صفحه کلید را در حالت انگلیسی (Alt+Shift) قرار دهید.

<input type="text"/>	نام کاربری:
<input type="text"/>	کلمه عبور:
<input type="button" value="ورود"/>	

بازگشت به صفحه اصلی

سازمان امور مالیاتی کشور
طرح استقرار نظام مالیات بر ارزش افزوده

جمهوری اسلامی ایران
وزارت امور اقتصادی و دارایی

لطفاً برای ثبت اظهارنامه شماره دوره و سال مالیاتی و سال عملکرد را وارد نمایید.

سال عملکرد: 1397

شماره دوره: چهار(4)دی لغایت اسفند(12)مهرماه فروردین
یک(1)فروردین لغایت خرداد(3)مهرماه فروردین
دو(2)تیر لغایت شهریور(6)مهرماه مهر
سه(3)مهر لغایت آذر(9)مهرماه دی
چهار(4)دی لغایت اسفند(12)مهرماه فروردین

بازگشت به صفحه اصلی



انبار نامریالیات بر ارزش افزوده

اداره کل مالیات بر ارزش افزوده: تهران - شهر: : شماره دوره مالیاتی: سال عملکرد: : طرف دوره مالیاتی (ماه): : شماره دوره مالیاتی: مدت دوره مالیاتی (از: تا:

الف- مشخصات مؤدی

شماره اقتصادی: شماره فرعی مالیات بر ارزش افزوده: شماره شعبه: شماره ثبت: شماره ملی:

نام: نام خانوادگی:

استان: استان آذربایجان شرقی شهرستان: آذرشهر شهر: آذرشهر

تلفن: نام:

کد پستی: کد پستی:

داخل خیرمشهر خارج خیرمشهر

جدول 1: اطلاعات مربوط به فروش و صادرات کالاها و خدمات

کد	شرح	بهای کالاها و خدمات فروخته / صادر شده (ریال)	جمع مالیات متعلقه (ریال)	جمع عوارض متعلقه (ریال)
۱	فروش سبک و محصولات دخانی:	<input type="text"/>	<input type="text"/>	<input type="text"/>
۲	فروش سایر کالاها و خدمات مشمول:	<input type="text"/>	<input type="text"/>	<input type="text"/>
۳	فروش کالاها و خدمات معاف:	<input type="text"/>	<input type="text"/>	<input type="text"/>
۴	صادرات سبک و محصولات دخانی:	<input type="text"/>	<input type="text"/>	<input type="text"/>
۵	صادرات سایر کالاها و خدمات (معاف مشمول):	<input type="text"/>	<input type="text"/>	<input type="text"/>
۶	جمع فروش و صادرات این دوره:	<input type="text"/>	<input type="text"/>	<input type="text"/>

جدول 2: اطلاعات مربوط به خرید و واردات کالاها و خدمات

کد	شرح	بهای کالاها / خدمات خریداری شده (ریال)	جمع مالیات پرداخت شده (ریال)	جمع عوارض پرداخت شده (ریال)
۱	واردات انواع سبک و محصولات دخانی:	<input type="text"/>	<input type="text"/>	<input type="text"/>
۲	واردات سایر کالاها و خدمات مشمول:	<input type="text"/>	<input type="text"/>	<input type="text"/>
۳	واردات کالاها و خدمات معاف:	<input type="text"/>	<input type="text"/>	<input type="text"/>
۴	خرید انواع سبک و محصولات دخانی:	<input type="text"/>	<input type="text"/>	<input type="text"/>
۵	خرید سایر کالاها و خدمات مشمول یا پرداخت مالیات و عوارض:	<input type="text"/>	<input type="text"/>	<input type="text"/>
۶	خرید کالاها و خدمات معاف:	<input type="text"/>	<input type="text"/>	<input type="text"/>
۷	جمع کل خرید و واردات این دوره:	<input type="text"/>	<input type="text"/>	<input type="text"/>

جدول 3: محاسبه مانده مالیات و عوارض پرداختی قابل کسر با استرداد

کد	شرح	جمع مالیات پرداخت شده (ریال)	جمع عوارض پرداخت شده (ریال)
۱	جمع کل مالیات و عوارض پرداختی (این قسمت به صورت خودکار تکمیل میگردد)	<input type="text"/>	<input type="text"/>
۲	کسر می شود مالیات ها و عوارض پرداختی که قابل کسر از مالیات های فروش با استرداد نمی باشد (مجموع صورتهای ۱ تا ۳ و ۴ ماده ۱۷)	<input type="text"/>	<input type="text"/>
۳	مانده مالیات ها و عوارض پرداختی که قابل کسر از مالیات های فروش با استرداد می باشد (این قسمت به صورت خودکار تکمیل میگردد)	<input type="text"/>	<input type="text"/>

ب- محاسبه مانده مالیات و عوارض

ردیف	شرح	جمع مالیات	جمع عوارض
۱	جمع مالیات و عوارض متعلقه بابت فروش کالا و ارائه خدمات (بغل از جدول ۱): توجه این قسمت به صورت خودکار پس از بزرگ کردن جدول ۱ در مرحله بعد تکمیل می گردد.	<input type="text"/>	<input type="text"/>
۲	کسر می شود جمع مالیات و عوارض پرداختی قابل کسر از مانده مالیات های پرداختی (بغل از جدول ۲): توجه این قسمت به صورت خودکار پس از بزرگ کردن جدول ۲ در مرحله بعد تکمیل می گردد.	<input type="text"/>	<input type="text"/>
۳	کسر می شود اضافه پرداختی مالیات و عوارض انتقالی از دوره قبل: لطفاً در صورتی که از دوره قبل اضافه پرداختی دارید که استرداد نشده این قسمت را تکمیل بفرمایید.	<input type="text"/>	<input type="text"/>
۴	مانده مالیات و عوارض (استنادی) مالیات و عوارض (استنادی) به صورت عدد صافی:	<input type="text"/>	<input type="text"/>

توجه: مانده منفی مالیات بر ارزش افزوده و عوارض مربوطه هر یک حساب بانکی جداگانه ای که توسط اداره کل مسئول پرورده مالیات بر ارزش افزوده اعلام گردیده واریز شود.
بخش ضمیم در مورد اضافه پرداختی مالیاتی
 توجه در صورت وجود مانده مثبت (مثبت) در ردیف (۳) در این دوره، یکی از دوروش زیر را انتخاب نموده و مقابله آن را امضا فرمایید. در غیر این صورت (منه بهنگار مثبت)، قسمت ج را تکمیل نفرمایید.
شرح نوع درخواست

درخواست انتقال اضافه پرداختی به دوره بعدی عملکرد مؤدی

درخواست استرداد اضافه پرداختی به مؤدی

مشروط تکمیل فرم درخواست استرداد و فرم ها و مدارک مربوطه (طبق راهنمای استرداد) ظرف ۱۵ روز از تاریخ تسلیم اظهارنامه خواهد بود.

جهت مندرجات اظهار نامه تنظیمی مورد تأیید بوده و این بنگاه اقتصادی فاقد هر گونه عجزه سوخت در دوره مالیاتی مورد اظهار نامه می باشد.

نام نمایندگان: نام خانوادگی:

(

()

اداره کل مالیات بر ارزش افزوده:	تهران-استان
سال عملکرد:	تهران-استان
مدت دوره مالیاتی (از):	۱۳۸۷/۱۲/۲۹
شماره دوره مالیاتی:	۶
مالیاتی (ماه):	۳

- تهران-استان
- تهران-استان
- آذربایجان شرقی
- آذربایجان غربی
- اردبیل
- اصفهان
- ایلام
- بوشهر
- چهارمحال بختیاری
- خراسان جنوبی
- خراسان رضوی
- خراسان شمالی
- خوزستان
- زنجان
- سمنان
- سیستان و بلوچستان
- فارس
- قزوین
- قم
- کردستان
- کرمان
- کرمانشاه
- کهگیلویه و بویر احمد
- گلستان
- گیلان
- لرستان
- مازندران
- مرکزی
- همرگان
- همدان
- یزد

(

()

/

:

الف- مشخصات مودی

شماره اقتصادی:	شماره فرعی مالیات بر ارزش افزوده:	شماره شعبه:	شماره شعبه:
<input type="text"/>	<input type="text"/>	<input type="text"/>	<input type="text"/>
شخص حقوقی: نام بنگاه/موسسه:	شماره ثبت:	شماره ملی:	شماره ملی:
<input type="text"/>	<input type="text"/>	<input type="text"/>	<input type="text"/>
شخص حقیقی: نام:	نام خانوادگی:	شماره ملی:	شماره ملی:
<input type="text"/>	<input type="text"/>	<input type="text"/>	<input type="text"/>

استان:	استان آذربایجان شرقی	شهرستان:	آذرشهر	شهر:	آذر شهر
تلفن:	<input type="text"/>	نماین:	<input type="text"/>	تلفن:	<input type="text"/>
کد پستی: *رقمی:	<input type="text"/>	نشانی:	<input type="text"/>		
	<input checked="" type="radio"/> داخل حریم شهر				
	<input type="radio"/> خارج حریم شهر				

(

() () ()

()

جدول ۱: اطلاعات مربوط به فروش و صادرات کالاها و خدمات			
کد	شرح	بهای کالاها و خدمات فروخته / صادر شده (ریال)	جمع عوارض متعلقه (ریال)
۱	فروش سیگار و محصولات دخانی:	۰	۰
۲	فروش سایر کالاها و خدمات مشمول:	۰	۰
۳	فروش کالاها و خدمات معاف:	۰	۰
۴	مادرات سیگار و محصولات دخانی:	۰	۰
۵	مادرات سایر کالاها و خدمات (معاف و مشمول):	۰	۰
۶	جمع فروش و صادرات این دوره:	۰	۰

جدول ۲: اطلاعات مربوط به خرید و واردات کالاها و خدمات			
کد	شرح	بهای کالاها / خدمات فروخته شده (ریال)	جمع عوارض پرداخت شده (ریال)
۱	واردات انواع سیگار و محصولات دخانی:	۰	۰
۲	واردات سایر کالاها و خدمات مشمول:	۰	۰
۳	واردات کالاها و خدمات معاف:	۰	۰
۴	خرید انواع سیگار و محصولات دخانی:	۰	۰
۵	خرید سایر کالاها و خدمات مشمول با پرداخت مالیات و عوارض:	۰	۰
۶	خرید کالاها و خدمات معاف و کالاها و خدمات مشمول بدون پرداخت مالیات و عوارض:	۰	۰
۷	جمع کل خرید و واردات این دوره:	۰	۰

جدول ۳: محاسبه مانده مالیات و عوارض پرداختی قابل کسر یا استرداد			
کد	شرح	جمع مالیات پرداخت شده (ریال)	جمع عوارض پرداخت شده (ریال)
۱	جمع کل مالیات ها و عوارض پرداختی: (این قسمت به صورت خودکار تکمیل میگردد)	۰	۰
۲	(کسر می شود) مالیات ها و عوارض پرداختی که قابل کسر از مالیات های فروش یا استرداد نمی باشد (موضوع تبصره های ۲، ۳ و ۴ ماده ۱۷)	۰	۰
۳	مانده مالیات ها و عوارض پرداختی که قابل کسر از مالیات های فروش یا استرداد می باشد. (این قسمت به صورت خودکار تکمیل میگردد)	۰	۰

()

()

/

:

جدول ۱ : اطلاعات مربوط به فروش و صادرات کالاها و خدمات				
کد	شرح	بهای کالاها و خدمات فروخته / صادر شده (ریال)	جمع مالیات متعلقه (ریال)	جمع عوارض متعلقه (ریال)
۱	فروش سیگار و محصولات دخانی :	۰	۰	۰
۲	فروش سایر کالاها و خدمات مشمول:	۰	۰	۰
۳	فروش کالاها و خدمات معاف :	۰		
۴	صادرات سیگار و محصولات دخانی :	۰		
۵	صادرات سایر کالاها و خدمات (معاف و مشمول):	۰		
۶	جمع فروش و صادرات این دوره :	۰	۰	۰

()

()

)

(

()

(

)

()

()

()

() () () () ()

()

(

/

:

جدول ۲: اطلاعات مربوط به خرید و واردات کالاها و خدمات				
کد	شرح	بهاگ کالاها/خدمات فروخته شده (ریال)	جمع مالیات پرداخت شده (ریال)	جمع عوارض پرداخت شده (ریال)
۱	واردات انواع سیگار و محصولات دخانی :	<input type="text"/>	<input type="text"/>	<input type="text"/>
۲	واردات سایر کالاها و خدمات مشمول:	<input type="text"/>	<input type="text"/>	<input type="text"/>
۳	واردات کالاها و خدمات معاف :	<input type="text"/>		
۴	خرید انواع سیگار و محصولات دخانی:	<input type="text"/>	<input type="text"/>	<input type="text"/>
۵	خرید سایر کالاها و خدمات مشمول با پرداخت مالیات و عوارض :	<input type="text"/>	<input type="text"/>	<input type="text"/>
۶	خرید کالاها و خدمات معاف: و کالاها و خدمات مشمول بدون پرداخت مالیات و عوارض	<input type="text"/>		
۷	جمع کل خرید و واردات این دوره :	<input type="text"/>	<input type="text"/>	<input type="text"/>

()

()

/

/

()

()



()

()

)

(

/

)

.(

()

)

(

()

() ()

() (

جدول ۲: محاسبه مانده مالیات و عوارض پرداختی قابل کسر یا استرداد

کد	شرح	جمع مالیات پرداخت شده (ریال)	جمع عوارض پرداخت شده (ریال)
۱	جمع کل مالیات ها و عوارض پرداختی: (این قسمت به صورت خودکار تکمیل میگردد)	.	.
۲	(کسری نشود) مالیات ها و عوارض پرداختی که قابل کسر از مالیات های فروش یا استرداد نمی باشد. (موضوع شماره های ۲، ۲ و ماده ۱۷)	.	.
۳	مانده مالیات ها و عوارض پرداختی که قابل کسر از مالیات های فروش یا استرداد می باشد. (این قسمت به صورت خودکار تکمیل میگردد)	.	.

ثبت موفق تایید و مرحله بعد بازگشت به صفحه قبل

()

(())

()

()

()

()

()

ب- محاسبه مانده مالیات و عوارض			
ردیف	شرح	جمع مالیات	جمع عوارض
۱	جمع مالیات و عوارض متعلقه بابت فروش کالا و ارائه خدمات (نقل از جدول ۱): توجه: این قسمت به طور خودکار هس از پر کردن جدول ۱ در مرحله بعد تکمیل می گردد.		
۲	(کسر می شوند) جمع مالیات و عوارض پرداختی قابل محاسبه به عنوان اعتبار مالیاتی (نقل از جدول ۲): توجه: این قسمت به طور خودکار هس از پر کردن جدول ۲ در مرحله بعد تکمیل می گردد.		
۳	(کسر می شوند) اضافه پرداختی مالیات و عوارض انتقالی از دوره قبل: لطفاً در صورتی که از دوره قبل اضافه پرداختی دارید که استرداد نشده این قسمت را تکمیل بفرمائید.		
۴	مانده بدهی (بستانکاری) مالیات و عوارض (بستانکاری به صورت عدد منفی):		

()

() ()

/

:

()

()

()

()

()

()

()

)

()

()

توجه: مانده بدهی مالیات بر ارزش افزوده و عوارض مربوطه هر یک حساب بانکی جداگانه‌ای که توسط اداره کل مسئول پرونده مالیات بر ارزش افزوده اعلام گردیده، واریز شود.

ج. تصمیم در مورد اضافه پرداختی مالیاتی

توجه: در صورت وجود مانده بستانکار (منفی) در ریف (آبی) در این دوره، یکی از دو روش زیر را انتخاب نموده و مقابل آن را امضا فرمایید. در غیر این صورت (مانده بدهکار (مثبت))، قسمت ج را تکمیل نفرمائید.

شرح نوع درخواست

در خواست انتقال اضافه پرداختی به دوره بعدی عملکرد مؤدی

در خواست استرداد اضافه پرداختی به مؤدی

مشروط تکمیل و ارائه درخواست استرداد و فرم‌ها و مدارک مربوطه (طبق راهنمای استرداد) ظرف ۱۵ روز از تاریخ تسلیم اظهارنامه خواهد بود.

نیت موافقت	تایید و مرحله بعد	بازگشت به صفحه اصلی
------------	-------------------	---------------------

(

()

()

✓ صحت مندرجات اظهار نامه تنظیمی مورد تأیید بوده و این بنگاه اقتصادی فاقد هر گونه عر ضه سوخت و دخانیات در دوره مالیاتی مورد اظهار نامه می باشد.
نام تاییدکننده: نام خانوادگی تاییدکننده:

نیت موافقت	تایید و مرحله بعد	بازگشت به صفحه اصلی
------------	-------------------	---------------------

(

/

:



(



جمهوری اسلامی ایران
وزارت امور اقتصادی و دارایی
سازمان امور مالیاتی کشور



اظهاری نامه مالیات بر ارزش افزوده

(موضوع تبصره ۱ ماده ۳۸ قانون مالیات بر ارزش افزوده)

نمونه ۴: نسخه عوارض آلاینده‌گی (ویژه واحدهای تولیدی آلاینده محیط زیست)

اداره کل <input type="checkbox"/> مالیات بر ارزش افزوده		امور مالیاتی استان <input type="checkbox"/>	
سال عملکرد:	۱۳۸۷	طول دوره مالیاتی (ماه):	۳
مدت دوره مالیاتی:	از ۰۱/۰۷/۰۱ تا ۰۹/۰۳/۰۳	شماره دوره مالیاتی:	۰۳

الف. مشخصات و محل فعالیت مؤدی

شماره اقتصادی:	شماره فرس مالیات بر ارزش افزوده:	شماره شعبه نمایندگی:
<input type="checkbox"/> شخص حقوقی	نام بنگاه/مؤسسه:	شماره ثبت:
<input type="checkbox"/> شخص حقیقی	نام:	نام خانوادگی:
استان:	شهرستان:	شهر:
کد پستی ۱۰ رقمی:	تلفن:	شماره ملی:
نشانی:		شماره نمایر:

ب. محاسبه عوارض آلاینده‌گی

کد	شرح	مبلغ (ریال)	نوع	عوارض قابل پرداخت (ریال)
۱	کل فروش خالص کالا			

توسط مؤدی تکمیل شود	شماره:	تاریخ:	نام و نام خانوادگی:	مهر و امضاء:
توسط اداره امور مالیاتی تکمیل شود	این اظهارنامه در تاریخ _____ از طریق _____ دریافت و تحت شماره _____ در دفتر امور مالیاتی _____	شماره و تاریخ ثبت اظهارنامه:	مهر و امضاء:	شماره و تاریخ برسیه پس:

تبصره ۱ ماده ۳۸ - واحدهای تولیدی آلاینده محیط زیست که استانداردها و ضوابط حفاظت از محیط زیست را رعایت نمی‌نمایند، طبق تشخیص و اعلام سازمان حفاظت محیط زیست (تا پانزدهم اسفندماه هر سال برای اجرا در سال بعد)، همچنین پالایشگاه‌های نفت واحدهای پتروشیمی، علاوه بر مالیات و عوارض متعلق موضوع این قانون، مشمول پرداخت یک درصد (۱٪) از قیمت فروش به عنوان عوارض آلاینده‌گی می‌باشند. حکم ماده ۱۷ این قانون و تبصره‌های آن به عوارض آلاینده‌گی موضوع این ماده قابل تسری نمی‌باشد.

واحدهایی که در طی سال نسبت به رفع آلاینده‌گی اقدام نمایند، با درخواست واحد مزبور و تأیید سازمان حفاظت محیط زیست از فهرست واحدهای آلاینده خارج می‌گردند. در این صورت، واحدهای یاد شده از اول دوره مالیاتی بعد از تاریخ اعلام توسط سازمان مزبور به سازمان امور مالیاتی کشور، مشمول پرداخت عوارض آلاینده‌گی نخواهند شد.

واحدهایی که در طی سال بنا به تشخیص و اعلام سازمان حفاظت محیط زیست به فهرست واحدهای آلاینده محیط زیست اضافه گردند، از اول دوره مالیاتی بعد از تاریخ اعلام توسط سازمان حفاظت محیط زیست مشمول پرداخت عوارض آلاینده‌گی خواهند بود.

عوارض موضوع این تبصره در داخل حریم شهرها به حساب شهرداری محل استقرار واحد تولیدی و در خارج از حریم شهرها به حساب تمرکز وجوه موضوع تبصره ۲ ماده ۳۹ و ریز می‌شود، تا بین دهیاری‌های همان شهرستان توزیع گردد.

/

:

<input type="checkbox"/> مالیات بر ارزش افزوده <input type="checkbox"/> امور مالیاتی استان	اداره کل
---	----------

سال عملکرد:		طول دوره مالیاتی (ماه):	۳	شماره دوره مالیاتی:	۱۳
مدت دوره مالیاتی:	از	تا	۱۳		۱۳

()

الف. مشخصات و محل فعالیت مؤدی									
شماره اقتصادی:		شماره فرعی مالیات بر ارزش افزوده:		شماره شعبه/تمایزدهنده:					
<input type="checkbox"/> شخص حقوقی		نام پنگاه/مؤسسه:		شماره ثبت:					
<input type="checkbox"/> شخص حقیقی		نام:		نام خانوادگی:		شماره ملی:			
استان:		شهرستان:		شهر:		<input type="checkbox"/> داخل حریم <input type="checkbox"/> خارج از حریم			
کد پستی ۱۰ رقمی:		تلفن:		نمابر:		نشانی:			

() :

ب. محاسبه عوارض آلاینده‌گی					
رد	شرح	مبلغ (ریال)	نرخ	عوارض قابل پرداخت (ریال)	
۱	کل فروش خالص کالا				

() () :

<p>صحیح مندرجات اظهارنامه تطبیقی مورد تأیید می‌باشد. (امضاء و مهر سازمان ذریع درج گردد)</p>	<p>توسط مؤدی تکمیل شود</p>
<p>شماره: _____ تاریخ: _____ نام و نام خانوادگی: _____ مهر و امضاء: _____</p>	<p>این اظهارنامه در تاریخ _____ از طریق _____ دریافت و تحت شماره _____ در دفتر امور مالیاتی _____ ثبت شد. مستول مربوطه _____ نام و نام خانوادگی: _____ پست سازمانی: _____ مهر و امضاء: _____</p>
<p>شماره و تاریخ ثبت اینترنتی: _____</p>	<p>توسط اداره امور مالیاتی تکمیل شود</p>
<p>شماره و تاریخ رسوبه پستی: _____</p>	

/

:



(

)

(.

.

.

)

)

(

(

()

.



جمهوری اسلامی ایران
وزارت امور اقتصادی و دارایی
سازمان امور مالیاتی کشور



اظهار نامه شماره گذاری خودرو

(موضوع بند ج ماده ۴۷ قانون مالیات بر ارزش افزوده)

نمونه ۵: نسخه ویژه شماره گذاری انواع خودروهای سواری و وانت دو کابین تولید داخل

اداره کل <input type="checkbox"/> مالیات بر ارزش افزوده											
امور مالیاتی استان <input type="checkbox"/>											
سال عملکرد:		۱۳۸۷		طول دوره مالیاتی (ماه):		۳		شماره دوره مالیاتی:		۰۳	
مدت دوره مالیاتی:		از ۰۱ / ۰۷ / ۱۳۸۷		تا ۰۳ / ۰۹ / ۱۳۸۷							

الف. مشخصات و محل فعالیت مؤدی

شماره اقتصادی:		شماره فرعی:		شماره مالیات بر ارزش افزوده:		شماره شعبه نمایندگی:	
<input type="checkbox"/> شخص حقوقی		نام بنگاه/مؤسسه:		شماره ثبت:			
استان:		شهرستان:		شهر:		داخل حریم <input type="checkbox"/>	
کد پستی ۱۰ رقمی:		تلفن:		شماره:		خارج از حریم <input type="checkbox"/>	
نشانی:							

ب. محاسبه مالیات و عوارض

شرح	مبلغ فروش (ریال)	مالیات ۲٪ مبلغ فروش (ریال)	عوارض ۱٪ مبلغ فروش (ریال)
جمع کل (نقل از جدول ۱)			

توسط مؤدی تکمیل شود		صحت مندرجات اظهارنامه تنظیمی مورد تأیید می باشد. (امضاء و مهر مجاز مؤدی درج گردد)	
شماره:	تاریخ:	نام و نام خانوادگی:	مهر و امضاء:
این اظهارنامه در تاریخ از طریق دریافت و تحت شماره در دفتر امور مالیاتی ثبت شد.		شماره و تاریخ ثبت اینترنتی:	
توسط اداره امور مالیاتی تکمیل شود		نام و نام خانوادگی:	
پست سازمانی:	مهر و امضاء:	شماره و تاریخ برسوله پستی:	

بند ج ماده ۴۷ - تولیدکنندگان انواع خودروهای سواری و وانت دوکابین تولید داخل (به استثناء خودروهای سواری که به عنوان خودروهای عمومی شماره گذاری می شود) مکلفند مالیات و عوارض موضوع بند (ج) ماده (۴۳) این قانون را در تاریخ فروش با درج در اسناد فروش از خریداران اخذ و مالیات و عوارض مذکور را حسب مقررات موضوع ماده (۲۱) به ترتیب به حساب سازمان امور مالیاتی کشور و حساب تمرکز وجوه به نام وزارت کشور که توسط سازمان امور مالیاتی کشور اعلام می شود، واریز نمایند.

بند ج تبصره ماده ۴۳ - شماره گذاری انواع خودروهای سواری و وانت دوکابین، اعم از تولید داخل یا وارداتی به استثناء خودروهای سواری عمومی درون شهری یا برون شهری حسب مورد (۰.۳٪) قیمت فروش کارخانه یا مجموع ارزش گمرکی و حقوق ورودی آن ها [دو درصد (۰.۲٪) مالیات و یک درصد (۰.۱٪) عوارض]

/

:

:

(

اداره کل <input type="checkbox"/> مالیات بر ارزش افزوده امور مالیاتی استان <input type="checkbox"/>
--

(

سال عملکرد:	۱	۳	طول دوره مالیاتی (ماه):	۳	شماره دوره مالیاتی:	۱	۳
مدت دوره مالیاتی:	از	/	تا	/	/	۱	۳

()

(

الف. مشخصات و محل فعالیت مؤدی

شماره اقتصادی:	شماره شعبه/نماینده‌گی:	شماره فرعی مالیات بر ارزش افزوده:	شماره شعبه/نماینده‌گی:
<input type="checkbox"/> شخص حقوقی	نام بنگاه/مؤسسه:	شماره ثبت:	
استان:	شهرستان:	شهر:	<input type="checkbox"/> داخل حوزیم <input type="checkbox"/> خارج از حوزیم
کد پستی ۱۰ رقمی:	تلفن:	نمابر:	<input type="checkbox"/>
نشانی:			

/

()

()

(

جدول ۱

ردیف	نام خودرو	تعداد	مبلغ فروش (ریال)	مالیات ۲٪ مبلغ فروش (ریال)	عوارض ۱٪ مبلغ فروش (ریال)
۱					
۲					
۳					
۴					
۵					
۶					
۷					
۸					
۹					
۱۰					
۱۱					
۱۲					
۱۳					
۱۴					
۱۵					
۱۶					
۱۷					
۱۸					
۱۹					
۲۰					
۲۱					
۲۲					
۲۳					
۲۴					
۲۵					
۲۶					
۲۷					
۲۸	جمع کل				

()

()

ب. محاسبه مالیات و عوارض

شرح	مبلغ فروش (ریال)	مالیات ۷,۲٪ مبلغ فروش (ریال)	عوارض ۱٪ مبلغ فروش (ریال)
جمع کل (نقل از جدول ۱)			

توسط مؤدی تکمیل شود	صحت مندرجات اظهارنامه تطبیق مورد تأییدی باشد. (امضاء و مهر سازمان امور مالیاتی درج گردد)		
	شماره:	تاریخ:	نام و نام خانوادگی:
توسط اداره امور مالیاتی تکمیل شود	این اظهارنامه در تاریخ	از طریق	دریافت و تحت شماره
	در دفتر امور مالیاتی	مهر و امضاء:	پست سازمانی:
	شماره و تاریخ ثبت اینترنتی:		شماره و تاریخ برسوخه پستی:

()

سازمان امور مالیاتی کشور
طرح استقرار نظام مالیات بر ارزش افزوده

www.VAT.ir سامانه اینترنتی عملیات الکترونیکی مالیات بر ارزش افزوده www.VAT.ir

در صورتیکه قادر به مشاهده منون فارسی نیستید Encoding صفحه را در حالت Unicode قرار دهید.

اطلاعات مرتبط	واریز مالیات و عوارض	اظهارنامه	ثبت نام
<ul style="list-style-type: none"> ادارات کل امور مالیاتی سراکز خدمات مودیان حسابهای واریز مالیات و عوارض فرم اظهارنامه فرم ثبت نام اشخاص حقوقی فرم ثبت نام اشخاص حقیقی دستورالعمل تسلیم اظهارنامه و پرداخت مالیات و عوارض راهنمای تکمیل اظهارنامه 	<ul style="list-style-type: none"> ثبت واریز بانکی مالیات واریز الکترونیک مالیات ثبت واریز بانکی عوارض واریز الکترونیک عوارض مشاهده واریزها مشاهده واریزهای مالیات مشاهده واریزهای عوارض 	<ul style="list-style-type: none"> تسلیم اظهارنامه عادی تسلیم اظهارنامه ویژه سوخت تسلیم اظهارنامه ویژه دخانیات مشاهده اظهارنامه ها 	<ul style="list-style-type: none"> انجام پیش ثبت نام پیگیری پیش ثبت نام انجام ثبت نام اعلام عدم مشمولیت پیگیری عدم مشمولیت اصلاح اطلاعات ثبت نام

جهت کسب اطلاعات بیشتر در رابطه با نظام مالیات بر ارزش افزوده (قانون، مقررات، کتب و راهنماها، فرمها دستورالعملها، پاسخ به سوالات، اخبار و ...) به پایگاه اطلاع رسانی این نظام مالیاتی به نشانی www.VAT.ir مراجعه نمایید

پست الکترونیک: info@vat.ir تلفن پاسخگویی به سوالات: ۸۸۹۲۰۴۱۵-۱۷

شماره حسابهای بانکی سیاهی وصول مالیات و عوارض قانون مالیات بر ارزش افزوده

توجه فرمایید! مالیات موضوع ماده ۱۶ قانون و عوارض موضوع ماده ۲۸ قانون بایستی به حسابهای جداگانه بشرح ذیل واریز گردد. از واریز مالیات و عوارض به یک حساب اکیداً خودداری گردد.

توضیحات	شماره حساب	رتبه	استان:
۱,۵٪ - ماده ۱۶	۲۱۱۰۱۰۰۶۲۹۰۰۹	۱	تهران-شهر
۱,۵٪ - ماده ۲۸ و بند الف ماده ۲۹	۲۱۱۰۱۰۰۶۶۰۰۰۴	۳	تهران-شهر
۱,۵٪ - ماده ۲۹ و بند ب ماده ۲۹	۲۱۱۰۱۰۰۶۶۱۰۰۲	۲	تهران-شهر

مشاهده سایر حسابها

بازگشت به صفحه اصلی

ی به سوالات : ۰۲۱-۸۸۹۲۰۴۱۵

بست الکترونیک : info@vat.ir

- تهران-شهر
- تهران-شهر
- تهران-مودیان بزرگ
- تهران-استان
- آذربایجان شرقی
- آذربایجان غربی
- اردبیل
- اصفهان
- ایلام
- بوشهر
- چهارمحال بختیاری
- خراسان جنوبی
- خراسان رضوی
- خراسان شمالی
- خوزستان
- زنجان
- سمنان
- سیستان و بلوچستان
- فارس
- قزوین
- قم
- کردستان
- کرمان
- کرمانشاه
- کهگیلویه و بویر احمد
- گلستان
- گیلان
- لرستان
- مازندران
- مرکزی
- هرمزگان

		(((10) (5)	(((1/	(((1/	(((1/	(((3)	(((1/5) (1/5)	(((1/	(((1/5) (1/5)		
2110100647002	2110100641003	2110100664007	21101006649009	2110100663009	2110110643003	2110100662000	2110100642001	2110100661002	2110100660004	2110100649009	1
2110100147009	2110110141003	2110100164003	2110100149005	2110100163005	2110100143006	2110100162007	2110100142008	2110100161009	2110100160000	2110100149005	2
2110100247001	2110100241002	2110100264006	2110100249008	2110100263008	2110100243009	2110110262003	2110100242000	2110100261001	2110100260003	2110100249008	3
2110101147008	2110101141009	2110101164002	2110101149004	2110101163004	2110101143005	2110101162006	2110101142007	2110101161008	2110111160003	2110101149004	4
2110101247000	2110101241001	2110101264005	2110101249007	2110101263007	2110101243008	2110101262009	2110111242003	2110101261000	2110101260002	2110101249007	5
2110101347003	2110101341004	2110101364008	2110111349003	2110111363003	2110101343000	2110101362001	2110101342002	2110101361003	2110101360005	2110111349003	6
2110101447006	2110101441007	2110101464000	2110101449002	2110101463002	2110101443003	2110101462004	2110101442005	2110101461006	2110101460008	2110101449002	7
2110101547009	2110111541003	2110101564003	2110101549005	2110101563005	2110101543006	2110101562007	2110101542008	2110101561009	2110101560000	2110101549005	8
2110101647001	2110101641002	2110101664006	2110101649008	2110101663008	2110101643009	2110111662003	2110101642000	2110101661001	2110101660003	2110101649008	9
2110101847007	2110101841008	2110101864001	2110101849003	2110101863003	2110101843004	2110101862005	2110101842006	2110101861007	2110101860009	2110101849003	10
2110102047004	2110102041005	2110102064009	2110102049000	2110102063000	2110102043001	2110102062002	2110102042003	2110102061004	2110102060006	2110102049000	11
2110111947003	2110101941000	2110101964004	2110101949006	2110101963006	2110101943007	2110101962008	2110101942009	2110111961003	2110101960001	2110101949006	12
2110103947008	2110103941009	2110103964002	2110103949004	2110103963004	2110103943005	2110103962006	2110103942007	2110103961008	2110113960003	2110103949004	13
2110104047002	2110104041003	2110104064007	2110104049009	2110104063009	2110114043003	2110104062000	2110104042001	2110104061002	2110104060004	2110104049009	14
2110102147007	2110102141008	2110102164001	2110102149003	2110102163003	2110102143004	2110102162005	2110102142006	2110102161007	2110102160009	2110102149003	15
2110112247003	2110102241000	2110102264004	2110102249006	2110102263006	2110102243007	2110102262008	2110102242009	2110112261003	2110102260001	2110102249006	16
2110102347002	2110102341003	2110102364007	2110102349009	2110102363009	2110112343003	2110102362000	2110102342001	2110102361002	2110102360004	2110102349009	17
2110102447005	2110102441006	2110102464003	2110102449001	2110102463001	2110102443002	2110102462003	2110102442004	2110102461005	2110102460007	2110102449001	18
2110102547008	2110102541009	2110102564002	2110102549004	2110102563004	2110102543005	2110102562006	2110102542007	2110102561008	2110112560003	2110102549004	19
2110102647000	2110102641001	2110102664005	2110102649007	2110102663007	2110102643008	2110102662009	2110112642003	2110102661000	2110102660002	2110102649007	20
2110102847006	2110102841007	2110102864000	2110102849002	2110102863002	2110102843003	2110102862004	2110102842005	2110102861006	2110102860008	2110102849002	21
2110103047003	2110103041004	2110103064008	21101113049003	2110113063003	2110103043000	2110103062001	2110103042002	2110103061003	2110103060005	2110113049003	22
2110102747003	2110102741004	2110102764008	2110112749003	2110112763003	2110102743000	2110102762001	2110102742002	2110102761003	2110102760005	2110112749003	23
2110102947009	2110112941003	2110102964003	2110102949005	2110102963005	2110102943006	2110102962007	2110102942008	2110102961009	2110102960000	2110102949005	24
2110103147006	2110103141007	2110103164000	2110103149002	2110103163002	2110103143003	2110103162004	2110103142005	2110103161006	2110103160008	2110103149002	25
2110103247009	2110113241003	2110103264003	2110103249005	2110103263005	2110103243006	2110103262007	2110103242008	2110103261009	2110103260000	2110103249005	26
2110103347001	2110103341002	2110103364006	2110103349008	2110103363008	2110103343009	2110113362003	2110103342000	2110103361001	2110103360003	2110103349008	27
2110103547007	2110103541008	2110103564001	2110103549003	2110103563003	2110103543004	2110103562005	2110103542006	2110103561007	2110103560009	2110103549003	28
2110103447004	2110103441005	2110103464009	2110103449000	2110103463000	2110103443001	2110103462002	2110103442003	2110103461004	2110103460006	2110103449000	29
2110103747002	2110103741003	2110103764007	2110103749009	2110103763009	21101113743003	2110103762000	2110103742001	2110103761002	2110103760004	2110103749009	30
2110113647003	2110103641000	2110103664004	2110103649006	2110103663006	2110103643007	2110103662008	2110103642009	2110113661003	2110103660001	2110103649006	31
2110103847005	2110103841006	2110113864003	2110103849001	2110103863001	2110103843002	2110103862003	2110103842004	2110103861005	2110103860007	2110103849001	32

www.evat.ir

سازمان امور مالیاتی کشور
طرح استقرار نظام مالیات بر ارزش افزوده

جمهوری اسلامی ایران
وزارت امور اقتصادی و دارایی

www.VAT.ir سامانه اینترنتی عملیات الکترونیکی مالیات بر ارزش افزوده www.VAT.ir

بررسی اعتبار گواهینامه ثبت نام

در صورتیکه قادر به مشاهده متون فارسی نیستید Encoding صفحه را در حالت Unicode فرار دهید.

اطلاعات مرتبط	واریز مالیات و عوارض	اظهارنامه	ثبت نام
<ul style="list-style-type: none">ادارات کل امور مالیاتیمراکز خدمات مودیانحسابهای واریز مالیات و عوارضفرم اظهارنامهفرم ثبت نام اشخاص حقوقیفرم ثبت نام اشخاص حقیقیدستورالعمل تسلیم اظهارنامه و پرداخت مالیات و عوارضراهنمای تکمیل اظهارنامه	<ul style="list-style-type: none">ثبت واریز بانکی مالیاتواریز الکترونیک مالیاتثبت واریز بانکی عوارضواریز الکترونیکی عوارضمشاهده واریزهامشاهده واریزهای مالیاتمشاهده واریزهای عوارض	<ul style="list-style-type: none">تسلیم اظهارنامه عادیتسلیم اظهارنامه ویژه سوختتسلیم اظهارنامه ویژه دخانیاتمشاهده اظهارنامه ها	<ul style="list-style-type: none">انجام پیش ثبت نامپیگیری پیش ثبت نامانجام ثبت ناماعلام عدم مشمولیتپیگیری عدم مشمولیتاصلاح اطلاعات ثبت نام



سازمان امور مالیاتی کشور
طرح استقرار نظام مالیات بر ارزش افزوده



جمهوری اسلامی ایران
وزارت امور اقتصادی و دارایی

مؤدیان گرامی! جهت ورود به صفحه مورد نظر لازمست نام کاربری و کلمه عبوری را که قبلا دریافت نموده اید وارد نمایید.

نام کاربری:

کلمه عبور:



سازمان امور مالیاتی کشور
طرح استقرار نظام مالیات بر ارزش افزوده



جمهوری اسلامی ایران
وزارت امور اقتصادی و دارایی

سال عملکرد:

شماره دوره:



ثبت واریز مالیات

<input type="text"/>	نام بنگاه اقتصادی:
<input type="text"/>	شماره اقتصادی:
<input type="text"/>	کد پستی:
<input type="text"/>	تلفن:
<input type="text" value="تهران-شهر"/>	اداره کل:
<input type="text" value="سایر کالا و خدمات"/>	نوع شماره حساب:
<input type="text" value="۳۱۱۰۱۰۰۶۳۹۰۰۹"/>	شماره حساب واریز:
<input type="text" value="ریال"/>	مبلغ واریزی:
<input type="text"/>	شماره قبض:
<input type="text" value="//"/>	تاریخ واریز:

/

:



.

.

.

"

"

.

.

.

.

www.evat.ir

سازمان امور مالیاتی کشور
طرح استقرار نظام مالیات بر ارزش افزوده

جمهوری اسلامی ایران
وزارت امور اقتصادی و دارایی

www.VAT.ir سامانه اینترنتی عملیات الکترونیکی مالیات بر ارزش افزوده www.VAT.ir

در صورتیکه قادر به مشاهده متون فارسی نیستید Encoding صفحه را در حالت Unicode قرار دهید.

اطلاعات مرتبط	واریز مالیات و عوارض	اظهارنامه	ثبت نام
<ul style="list-style-type: none">ادارات کل امور مالیاتیمراکز خدمات موحدانحسابهای واریز مالیات و عوارضفرم اظهارنامهفرم ثبت نام اشخاص حقوقیفرم ثبت نام اشخاص حقیقیدستورالعمل تسلیم اظهارنامه و پرداخت مالیات و عوارضراهنمای تکمیل اظهارنامه	<ul style="list-style-type: none">ثبت واریز بانکی مالیاتواریز الکترونیک مالیاتثبت واریز بانکی عوارضواریز الکترونیکی عوارضمشاهده واریزهامشاهده واریزهای مالیاتمشاهده واریزهای عوارض	<ul style="list-style-type: none">تسلیم اظهارنامه عادیتسلیم اظهارنامه ویژه سوختتسلیم اظهارنامه ویژه دخانیاتمشاهده اظهارنامه ها	<ul style="list-style-type: none">انجام پیش ثبت نامپیگیری پیش ثبت نامانجام ثبت ناماعلام عدم مشمولیتپیگیری عدم مشمولیتاصلاح اطلاعات ثبت نام

جهت کسب اطلاعات بیشتر در رابطه با نظام مالیات بر ارزش افزوده (قانون، مقررات، کتب و راهنماها، فرمها دستورالعملها، پاسخ به سوالات، اخبار و ...) به پایگاه اطلاع رسانی این نظام مالیاتی به نشانی www.VAT.ir مراجعه نمایید

پست الکترونیک: info@vat.ir تلفن پاسخگویی به سوالات: ۸۸۹۲۰۴۱۵-۱۷



سازمان امور مالیاتی کشور
طرح استقرار نظام مالیات بر ارزش افزوده





جمهوری اسلامی ایران
وزارت امور اقتصادی و دارایی

مؤدیان گرامی! جهت ورود به صفحه مورد نظر لازمست نام کاربری و کلمه عبوری را که قبلا دریافت نموده اید وارد نمایید.

نام کاربری:

کلمه عبور:



سازمان امور مالیاتی کشور
طرح استقرار نظام مالیات بر ارزش افزوده





جمهوری اسلامی ایران
وزارت امور اقتصادی و دارایی

سال عملکرد:

شماره دوره:

چهار (4): دی لغایت اسفند اظهارنامه فروردین

یک (1): فروردین لغایت خرداد اظهارنامه تیر

دو (2): تیر لغایت شهریور اظهارنامه مهر

سه (3): مهر لغایت آذر اظهارنامه دی

چهار (4): دی لغایت اسفند اظهارنامه فروردین



ثبت واریز هوارض

<input type="text"/>	نام بنگاه اقتصادی:
<input type="text"/>	شماره اقتصادی:
<input type="text"/>	کدپستی:
<input type="text"/>	تلفن:
<input type="text" value="تهران-شهر"/>	اداره کل:
<input type="text" value="سایر کالا و خدمات"/>	نوع شماره حساب:
<input checked="" type="radio"/> داخل حریم شهر	<input checked="" type="radio"/> داخل حریم شهر
<input type="radio"/> خارج حریم شهر	<input type="radio"/> خارج حریم شهر
۶۱۱۰۱۰۶۶۰۰۰۴	شماره حساب واریز:
ریال <input type="text"/>	مبلغ واریزی:
<input type="text"/>	شماره قبض:
<input type="text" value=" / /"/>	تاریخ واریز:

/

:



•

•

"

"

•

•

•

www.evat.ir

سازمان امور مالیاتی کشور
طرح استقرار نظام مالیات بر ارزش افزوده

جمهوری اسلامی ایران
وزارت امور اقتصادی و دارایی

سامانه اینترنتی عملیات الکترونیکی مالیات بر ارزش افزوده
www.VAT.ir

www.VAT.ir

در صورتیکه قادر به مشاهده متون فارسی نیستید Encoding صفحه را در حالت Unicode قرار دهید.

اطلاعات مرتبط	واریز مالیات و عوارض	اظهارنامه	ثبت نام
ادارات کل امور مالیاتی	ثبت واریز بانکی مالیات	تسلیم اظهارنامه عادی	انجام پیش ثبت نام
مراکز خدمات مودیان	واریز الکترونیک مالیات	تسلیم اظهارنامه ویژه سوخت	پیگیری پیش ثبت نام
حسابهای واریز مالیات و عوارض	ثبت واریز بانکی عوارض	تسلیم اظهارنامه ویژه دخانیات	انجام ثبت نام
فرم اظهارنامه	واریز الکترونیکی عوارض	مشاهده اظهارنامه ها	اعلام عدم مشمولیت
فرم ثبت نام اشخاص حقوقی	مشاهده واریزها		پیگیری عدم مشمولیت
فرم ثبت نام اشخاص حقیقی	مشاهده واریزهای مالیات		اصلاح اطلاعات ثبت نام
دستورالعمل تسلیم اظهارنامه و پرداخت مالیات و عوارض	مشاهده واریزهای عوارض		
راهنمای تکمیل اظهارنامه			

/

:



(

()

(

()

()

)

.(

فصل چهارم

شرایط درخواست اسرودا اضافه پرداختی

(

)

()

(



بسمه تعالی
وزارت امور اقتصادی و دارایی
سازمان امور مالیاتی کشور
معاونت مالیات بر ارزش افزوده
برگ درخواست استرداد
موضوع قانون مالیات بر ارزش افزوده



اداره کل اداره امور مالیاتی گروه مالیاتی تلفن

* اطلاعات هویتی متقاضی

شماره اقتصادی:	شماره فرعی مالیات بر ارزش افزوده:	شماره شعبه/نماینده:
شخص حقوقی	نام بنگاه/مؤسسه	شماره ثبت:
شخص حقیقی	نام خانوادگی:	شماره ملی:
استان:	شهرستان:	شهر:
کد پستی ۱۰ رقمی	تلفن:	نمابر:
نشانی:		

* نوع استرداد مورد تقاضای مؤدی

- ۱- استردادهای مربوط به واردات ماشین آلات تجهیزات خطوط تولید
 ۲- استرداد مربوط به صادرات کالا و خدمات و صادرات از محل واردات
 ۳- استرداد مربوط به اضافه پرداختی در هر دوره مالیاتی
 ۴- سایر موارد
-

* مبلغ، منبع و دوره مالیاتی مورد استرداد

دوره مالیاتی مربوط به استرداد: دوره سه ماهه سال از تاریخ لغایت / /
 منبع مالیات و عوارض: کالا و خدمات بنزین و سوخت هواپیما سیگار و محصولات دخانی
 مبلغ مالیات مورد تقاضای استرداد: مبلغ عوارض مورد تقاضای استرداد:

* خلاصه دلایل تقاضای استرداد

.....

* مدارک و مستندات ضمیمه تقاضای استرداد

.....

مهر و امضاء متقاضی استرداد

* گواهی دریافت برگ استرداد توسط اداره مالیاتی

تقاضای استرداد خام/آقای/شرکت تحت شماره مورخ در دبیرخانه اداره امور مالیاتی ثبت شده است.
 مهر و امضاء دبیرخانه

(

:

**برگ درخواست استرداد
موضوع قانون مالیات بر ارزش افزوده**

اداره کل اداره امور مالیاتی گروه مالیاتی تلفن

* اطلاعات هویتی متقاضی

شماره اقتصادی:										شماره فرعی مالیات بر ارزش افزوده:										شماره شعبه نمایندگی:									
شخص حقوقی										نام بنگاه/مؤسسه										شماره ثبت:									
شخص حقیقی										نام:										نام خانوادگی:									
استان:										شهرستان:										شهر:									
کد پستی ۱۰ رقمی										تلفن:										نمابر:									
نشانی:																													

:

:

* نوع استرداد مورد تقاضای مؤدی

- ۱- استردادهای مربوط به واردات ماشین آلات تجهیزات خطوط تولید
 ۲- استرداد مربوط به صادرات کالا و خدمات و صادرات از محل واردات
 ۳- استرداد مربوط به اضافه پرداختی در هر دوره مالیاتی
 ۴- سایر موارد

:

*** مبلغ ، منبع و دوره مالیاتی مورد استرداد**

دوره مالیاتی مربوط به استرداد : دوره سه ماهه سال از تاریخ / / لغایت / /

منبع مالیات و عوارض : کالا و خدمات بنزین و سوخت هواپیما سیگار و محصولات دخانی

مبلغ مالیات مورد تقاضای استرداد : مبلغ عوارض مورد تقاضای استرداد.....

*** خلاصه دلایل تقاضای استرداد**

.....

.....

.....

*** مدارک و مستندات ضمیمه تقاضای استرداد**

.....

.....

.....

مهر و امضاء متقاضی استرداد

:

*** گواهی دریافت برگ استرداد توسط اداره مالیاتی**

تقاضای استرداد خانم/آقای شرکت تحت شماره مورخ در دبیرخانه اداره امور مالیاتی ثبت شده است.

مهر و امضاء دبیرخانه

/ :

(

)

(

پیوست شماره سه



بسمه تعالی
وزارت امور اقتصادی و دارایی
سازمان امور مالیاتی کشور
معاونت مالیات بر ارزش افزوده



**برگ درخواست تمدید مهلت ارائه اسناد و مدارک استرداد
مالیات و عوارض موضوع قانون مالیات بر ارزش افزوده**

اداره کل اداره امور مالیاتی گروه مالیاتی تلفن

* اطلاعات هویتی متقاضی

شماره اقتصادی:	شماره فرعی مالیات بر ارزش افزوده:	شماره شیهه نمایندگی:
شخص حقوقی	نام بنگاه/مؤسسه	شماره ثبت:
شخص حقیقی	نام خانوادگی:	شماره ملی:
استان:	شهرستان:	شهر:
کد پستی ۱۰ رقمی	تلفن:	نمابر:
نشانی:		

پیرو درخواست استرداد مالیات و عوارض موضوع قانون مالیات بر ارزش افزوده با عنایت به اینکه ظرف مهلت مقرر اعلام شده (توسط آن اداره مالیاتی) امکان ارائه اسناد و مدارک درخواستی میسر نمی باشد، لذا خواهشمند است جهت ارائه اسناد و مدارک مهلت زمانی مذکور تا پانزده روز بیست روز سی روز دیگر تمدید گردد. بدیهی است این / شرکت / موسسه / اینجانب با ارائه درخواست تمدید مهلت ارائه اسناد و مدارک، هیچگونه ادعایی در خصوص موضوع تبصره ۶ ماده ۱۷ نسبت به مدتی که اسناد و مدارک ارائه ننموده است را، نخواهد داشت.

مهر و امضا

/

:



(
•
•
)
•
•
•
)
(
(
•
•
()
•
•



(

-
-
-
-

(

"

"

()

"

"

.



بسمه تعالی
وزارت امور اقتصادی و دارایی
سازمان امور مالیاتی کشور
معاونت مالیات بر ارزش افزوده



برگ درخواست استرداد
"واردکنندگان ماشین آلات و تجهیزات خطوط تولید"

اداره کل اداره امور مالیاتی گروه مالیاتی تلفن

* اطلاعات هویتی متقاضی

شماره اقتصادی:	شماره فرمی نایب بر ارزش افزوده:	شماره شمه/نماینده:
شخص حقوقی	نام نگاه/مؤسسه	شماره ثبت:
شخص حقیقی	نام:	شماره ملی:
نام خانوادگی:	نام خانوادگی:	شماره ملی:
استان:	شهرستان:	شهر:
کد پستی ۱۰ رقمی	تلفن:	نمابر:
نشانی:		

در اجرای بخشنامه ۱۲۷۳۷۴ مورخ ۱۳۸۷/۸/۱۵ مقام محترم وزارت امور اقتصادی و دارایی با عنایت به اینکه جهت ترخیص ورود ماشین آلات و تجهیزات وارداتی خطوط تولید با اخذ چک توسط سازمان امور مالیاتی کشور به نیابت از گمرک جمهوری اسلامی ایران بابت ضمانت پرداخت عوارض و مالیات بر ارزش افزوده صورت می گیرد ولی اینجانب / شرکت مالیات و عوارض مربوطه را در گمرک ج.ا. پرداخت نموده‌ام، لذا درخواست می گردد در قبال دریافت یک فقره چک بابت مالیات و یک فقره بابت عوارض موضوع قانون مالیات بر ارزش افزوده در خصوص واردات پروانه سبز ورودی به شماره نسبت به استرداد وجوه مالیات و عوارض پرداختی فوق اقدام لازم معمول دارند

مهر و امضاء



(

"

"

.

:

" "

...

"

"

.

فصل پنجم

نحوه محاسبه و ثبت حسابداری

برای فعالیت‌های مختلف اقتصادی

(

•

•

()
()

()

xxxxxxx	Xxxx xxx	/

/

:

()

XXXX XXX	XXXXXXXX	/

()

.

()

XXX YY	XXXX YY	() () / ()

()

(

:

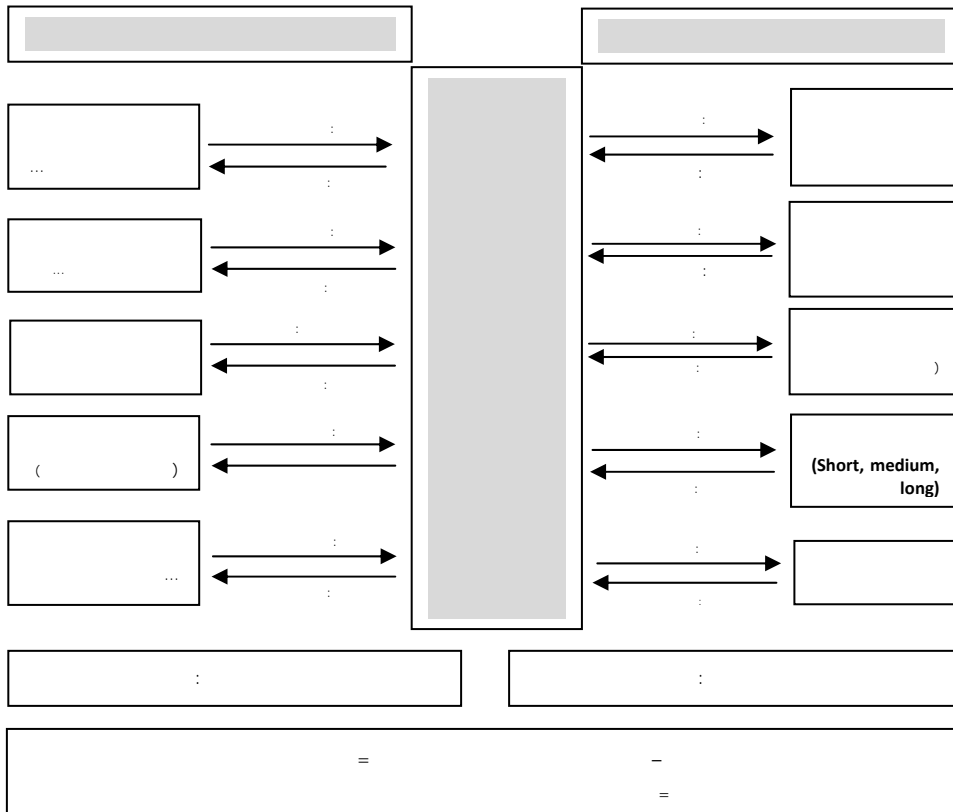

/

:

()

() .

()

.()

		/	
		()	

:			:			
:			:			
/			/			

		/	

/

:

()

.

:			:			
:			:			
/			/			

.

		/	

(Short, medium, long)

.

:			:			
:			:			
/			/			

		/	

/

:

:			:			
:			:			
/			/			

		/	



)

:

(...

:

/

:

		/	

(...)

.

.

.

:			:			
:			:			
: /			: /			
					(...)	

:

		(...)	
		/	
(...)			

()

:

		/	

/

:

Header Row				
:			:	
:			:	
/			/	

:

Header Row			
		/	
Footer Row			



...

		...	
		/	
...			

/

:

:

()

(

()

:

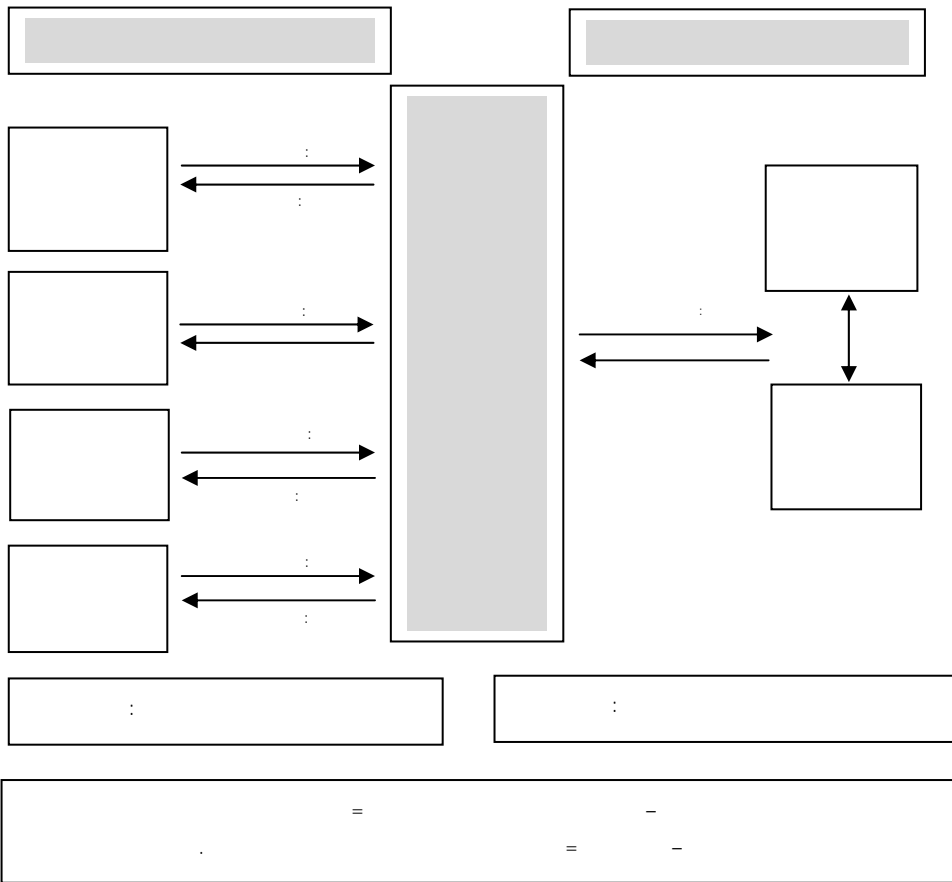

()

/ :

()

()

:		() :				
: /		: /				
					()	

		/	

/ :

)

(...

:			:	
:			:	
/			/	
			(...)	

:

		/	

/

()

:			:	
:			:	
: /			: /	
			()	

:

		/	
()			

)

(...

/

:

:

		(...)	
		/	

:			:	
:			:	
/			/	

:

		/	

/

:

()

:

:

()												() /															
																								()			

:

()												() /															

:

()																											
																								() ()			

/ :

() (

(...)

. (...)

:

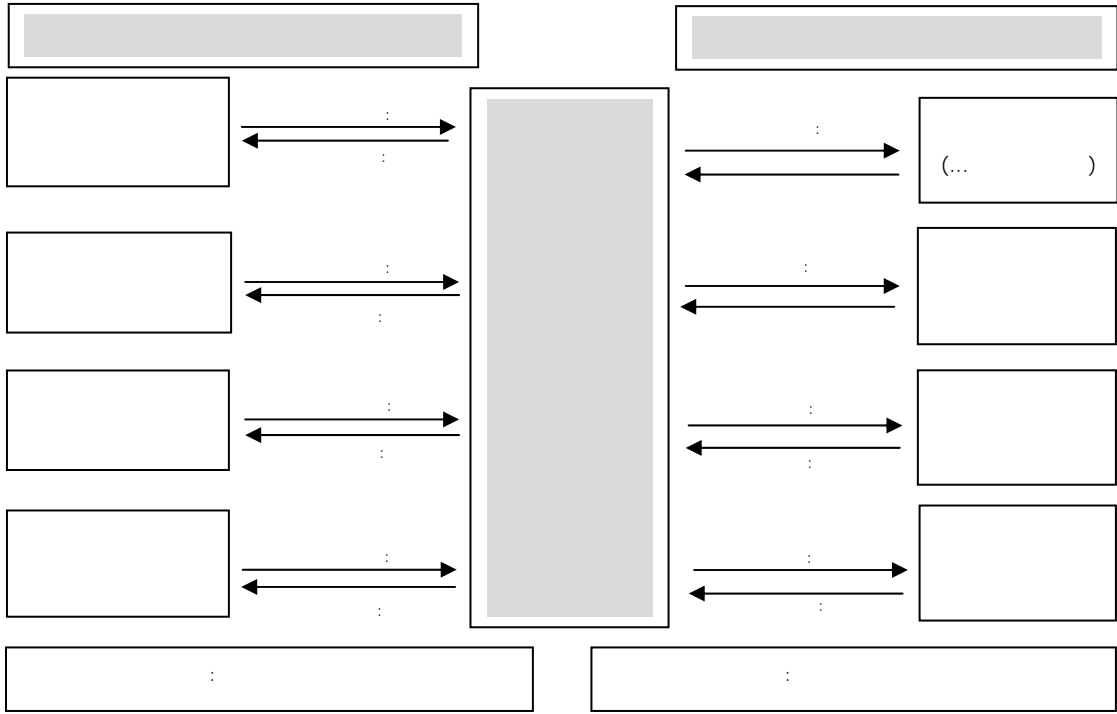

/



(

()

(...)

()

()

:			:			
:			:			
/			/			
					(...)	

/ :

		/	

()

:			:			
:			:			
: /			: /			

		/	

:			:			
:			:			
: /			: /			

/

:

		/	

() .

()

()

.() .

		/	
		()	

()

)

(

/

:



(...)



:			:	
:			:	
: /			: /	
			(...)	

:

		/	
(...)			

:

/

:

		/	

.

.

		:			:
		:			:
		:			:
		/			/

:

		/	

.

:			:	
:			:	
:			:	
/			/	

:

		/	

/

:

() ()

.

$$\frac{\quad}{(\quad)} =$$

:

$$\frac{\quad}{(\quad)} = \frac{\quad}{\quad} = \frac{\quad}{\quad}$$

—

—

.

$$= \quad * \quad - \quad = \quad (\quad)$$

/

:

$$\begin{matrix} (& &) & & (& &) \\ = & & (& &) & = \end{matrix}$$

:

/

:

:

()										() /												
																						()

:

()										() /												

:

()																						
										()					()							

(

()

:

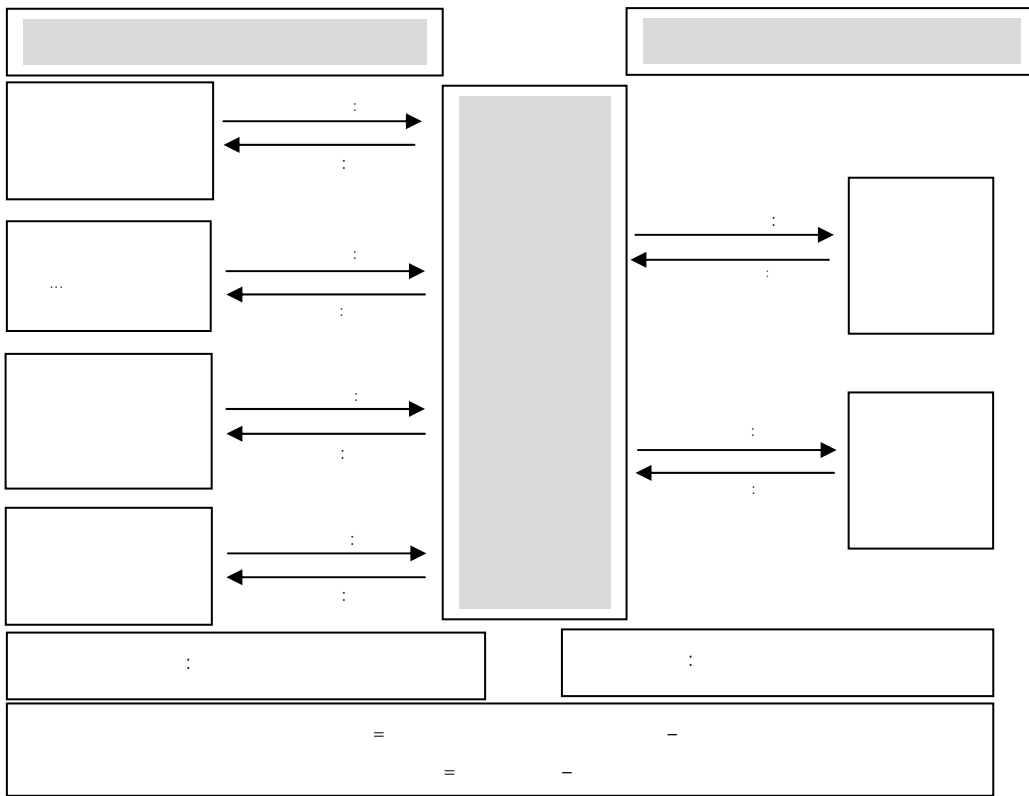

() ()

/ :

()

() .

() . %

. %

:				:				
:				:				
: /				: /				
	%)	(%	%			

()

.

() ()

		/	

·
% " () ()
" (%) (%)

/ :

:				:		
:				:		
: /				: /		
	% ()	%	%			

		/	

()



)

:

(...

(% . % .) %

/

:

		/	

)

(...

:			:	
:			:	
: /			: /	
			...	

:

		/	
(...)			

()

/

:

:			:	
:			:	
/			/	
			()	

:

		/	
()			

()

%

%

:			:	
:			:	
/			/	
			()	

:

		/	

/

:

:



()
():

.....
□
□

		:	/		/		/		/		/		:
--	--	---	---	--	---	--	---	--	---	--	---	--	---

		:	/		/		/		/		/		:
		:	/		/		/		/		/		:
		:	/		/		/		/		/		:

		:	/		/		/		/		/		:
		:	/		/		/		/		/		:
		:	/		/		/		/		/		:

		:	/		/		/		/		/		:
		:	/		/		/		/		/		:
		:	/		/		/		/		/		:

		:	/		/		/		/		/		:
		:	/		/		/		/		/		:
		:	/		/		/		/		/		:

		:	/		/		/		/		/		:
		:	/		/		/		/		/		:
		:	/		/		/		/		/		:

(

:()

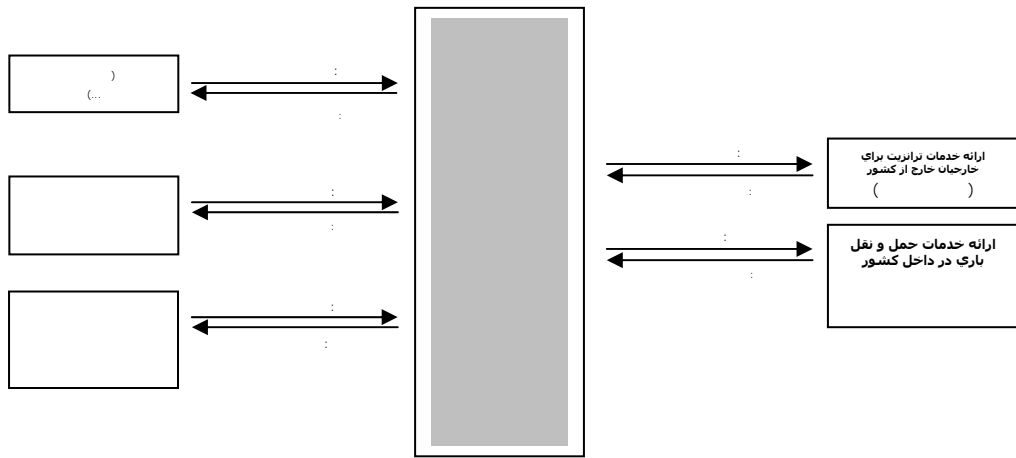

:

:

=

=

		/	

		... :			:
		:			:
		: /			: /

/

:

		/	



:

()

.

... :) :	
:			(
: /			:	
			: /	

:

		()	
		/	

/

:

... :) :	
:			(
: /			:	
			: /	

:

		/	

...

.

... :) :	
:			(
: /			:	
			: /	
			...	

:

		...	
		()	
		/	
...			

		()	



(

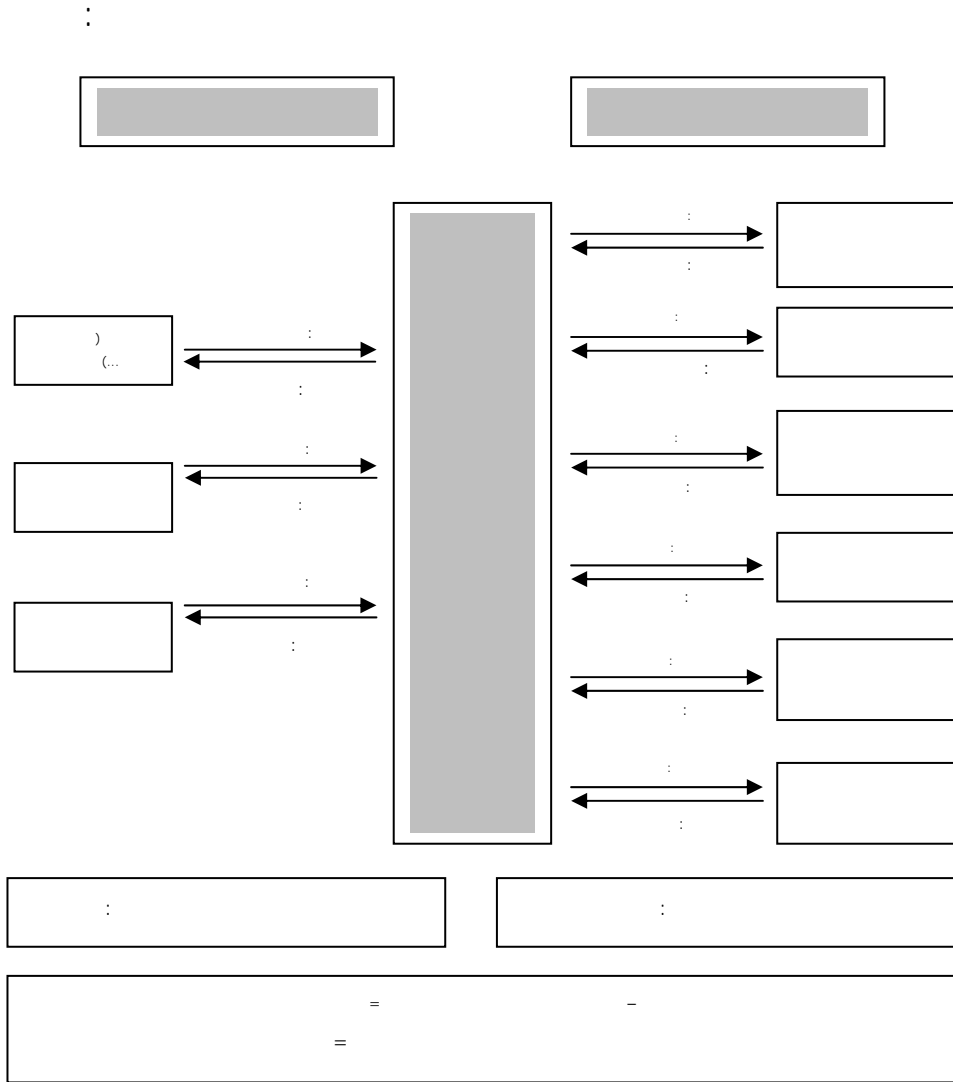

...			:	
:			:	
:			/	

		/	

/

:

...			:	:
:			:	:
:			/	/

		/	

...			:			
:			:			
:			/			

		/	

/

:

..... :			:	
:			:	
: /			: /	

		/	



.

.

.

:

.

...

.

/

:

			:	:
			:	:
			:	:
			/	/
			...	

:

		...	
		/	
...			



			...			
:			:			
:			:			
/			/			

:

		()	
		/	

.

:

/

:

		/	

		/	

(

...

:

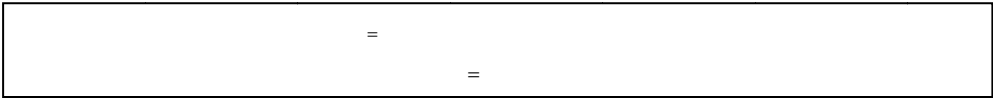
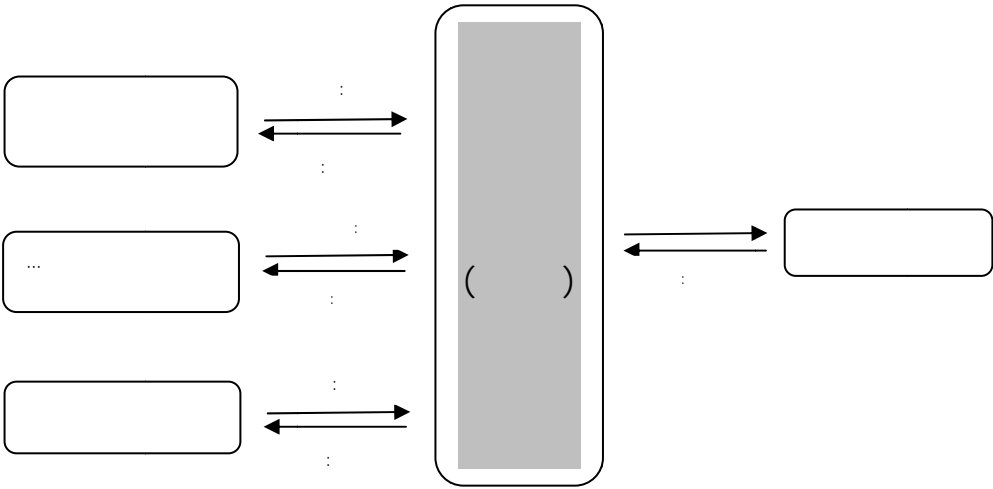



.

.

.

.

:

.

/ /

/

/ . /

.

/

:

() :			:		
:			:		
: /			: /		

		/

:

/

() :			:		
:			:		
: /			: /		

.

		/

.

.

...

.

/

:

		...
		/
...		

:			() :		
:			:		
: /			: /		

		/

/

:



.

.

.

.

.

/

:



(

.

...

.

.

.

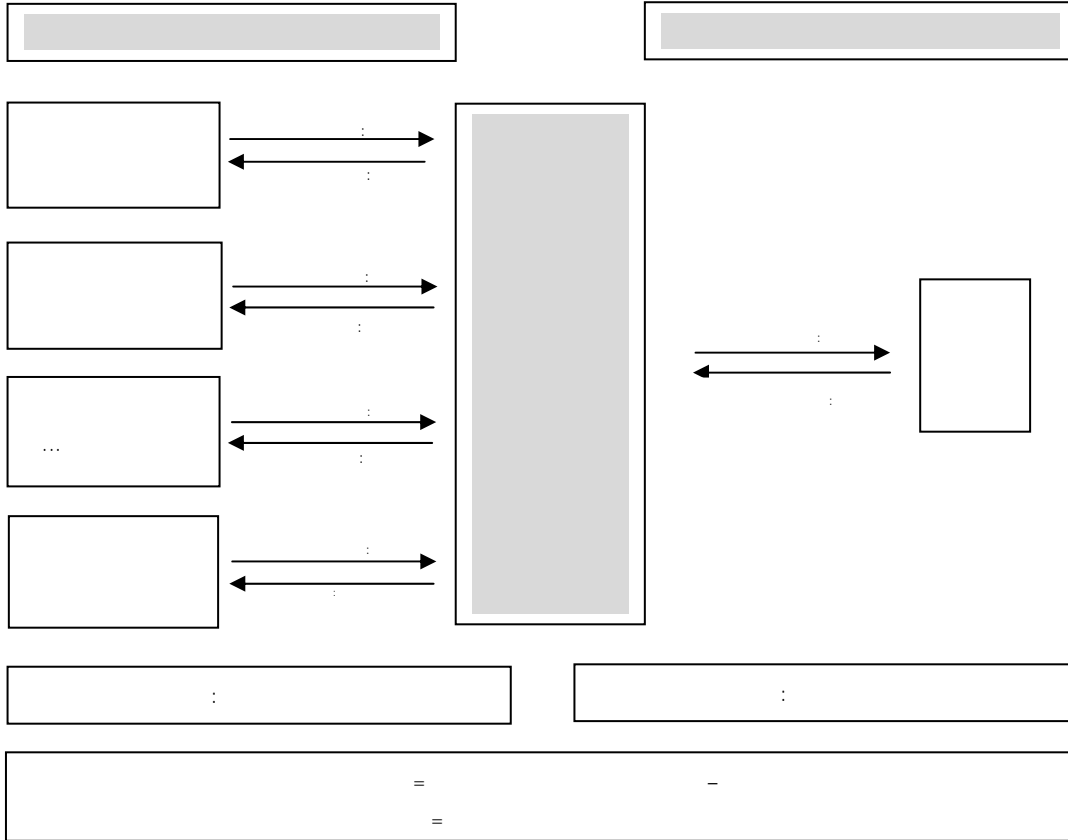

/

:

:

(

()

() ()

)

(

:

:	

		/	
		(%)	
		(%)	
		(%)	
		(%)	





:

		/	

/ :

:			:	
:			:	
: /			: /	

:

		/	

(...)

(...)

:			:	
:			:	
: /			: /	
			(...)	

:

		(...)	
		/	
(...)			

.

:			:	
:			:	
: /			: /	

/

:

:

		/	



:

:

()										() /												
																						()

:

()										() /												

:

()																						

فصل ششم

پیوستها

-()

//

()



//

:

()

//

:

()

.

:

:

.1

()

.2

()

.3

:

.1

()

.2

:

()

/



..
/ /

:

()

/ :

:

//

:

. ()



:/ /
:
()

:/ /
:
()

:/ /
:
()

()

/ :

()

.

.

//

: ... () // / ()

:

: ()

// /

: () ()

()

“ ”
: “ ”
: “ ” ()

/ :



:

//

()

)

(

)

(



. (% /)

:

(%)

(%)

/ :

() () () () ()

/



(%)

:

//

:

()

/ :



:

:

:

:

:

:

:



:

//

()

// //

:

/ :



()



.

:

(%)

.1

.2

.3

.4

(%)

.5

(%)

(%)

.6

.

/ :

(%)

/ /

:

. ()



()

(%)

/ :

()

. / /

()

.

.

.



/ :



《

》

:



()

:

/ :

//

() () () () ()

//

//

()

.

() () () () ()

()

() () () () () ()



()

(%)

/ :





: ()

()

(% /)

(%)

(%)

.(%)

(%)

()

(%)

() .

.

/ :

()

()

()

:

//

//

:

()

(%)

()

()

(% /)

: //

() ()

()

:

/ :

() () (

() () () () (

(%)

)
(() () ()

() (%)

(%)

(%)

- () () () ()

()

/ :

(%)

.

.

:

.



() () () () () () ()

() // ()

//

//

()

()

()
()
()

()
()
()



/ :

() (%)

. (%)

. (%) (%)

() ()

:



() ()

:

(%)

/ :

() () () () ()
()

()

/



()

()

() ()

()

: // / /
: // / /

/ :

:

)

.() (%) (

()

.

()

() ()

(%) (%)

.

(%)

.[(%) (%)]

()

.

()

() () ()

() / /

/ /

()

(.)

)

(.)

(

(

(

(

(

(

(

(

(

/ :

)

(

()

() ()

()

() () ()

()

() ()

()

() () ()

//

() ()

()

()

()

(%)

(

(%)

() ()

(

() ()

()

() ()

()

()

/ :

()

.

)

(

(

() ()

()

.

)

(

.

(

)

(%)

:

()

/ :

//
.

()

()

"

"

«(%)

»

//

()

()



()

()

(% /)

() ()

() ()

:

// / /

() () -
()

/ :

:

.1

.2

.3

//

.4

//

//

.5

/



()

. 7

//

. 7

//

. //

() () . 8

//

:

. ()

.

.



()

-

()

()

() ()

/ :

() () () () ()

()

() () () ()

//

()

//

:

// / /

/

:

(

(

/ :



(



()

/

()

(

/ :

»

«

()

()

/ :

()

()

.

.

/



()

(



/ :

:

.

.

.

.

,

.

,

.

.



()

/ :





)

(

-

/ :



_____ (

() ()

/



(



()

/ :

.

.

.

.

()

.

/



()

(



.

:

.

.

.

.

.

.

.

/ :



,

.

.

.

.

.

.

()

()

/ :

(%)

//

:

//



/ :



()

/

()

:

:

/ :

(Convention)

.

()

/



:

,

.

,

)

/ :



(



. (Convention)

/ :



/



//

(%)

()

(%)

,

.

/ :



.

.

.

:

/ :



()



.

»() ()

: « / /

()

()

.

(%)

()

/ :



/ /

“ ”

:

(

. (.)

()

(

. (.)

(

. (.)

(

. (.)

..

/ :

(%)

/ /

()

(%)

:

(%)

. ()

(%)



/ :



.

.

.

)

(

:

)

(

()

(%)]

(%)

.[(%)

] (%)

.[(%)

(%)

/ :

(%)] (%)
. [(%)

(%) (%)
. ()
()

()

(%)
. [(%) (%)]
)

(
(%)
() () -

() () -

()

/ :



.

پوست (۲)

/ :

()

(POS)

//

/



):

(



(

:

/ :

()

()

/ :

/ :

()

()

—

()

:

:

—

()

/



():(POS) (

()

:

/ :

()

()

/ :

()

" "

()

()

//

)

(

()

() ()

)

(

/ :

www.VAT.ir

شماره سریال: _____
تاریخ: _____

صورتحساب فروش کالا و خدمات

نمونه ۱

مستندات فروشنده

شماره ثبت / شماره ملی	شماره اقتصادی	شماره ثبت / حقوقی
شهر	کد پستی ۱۰ رگی	شهرستان
شماره تلفن / تلفن		شماره

مستندات خریدار

شماره ثبت / شماره ملی	شماره اقتصادی	شماره ثبت / حقوقی
شهر	کد پستی ۱۰ رگی	شهرستان
شماره تلفن / تلفن		شماره

مستندات کالا یا خدمات مورد معامله

ردیف	کد کالا	شرح کالا یا خدمت	تعداد / مقدار	واحد اندازه گیری	مبلغ واحد (ریال)	مبلغ کل (ریال)	مبلغ کل پس از تکلیف (ریال)	جمع مالیات و عوارض (ریال)	جمع مبلغ کل علاوه جمع مالیات و عوارض (ریال)
۱									
۲									
۳									
۴									
۵									
۶									
۷									
۸									
۹									
۱۰									
۱۱									
۱۲									
۱۳									
۱۴									
۱۵									
۱۶									
۱۷									
۱۸									
۱۹									
۲۰									
۲۱									
۲۲									
۲۳									
۲۴									
۲۵									
۲۶									
۲۷									
۲۸									
۲۹									
۳۰									
۳۱									
۳۲									
۳۳									
۳۴									
۳۵									
۳۶									
۳۷									
۳۸									
۳۹									
۴۰									
۴۱									
۴۲									
۴۳									
۴۴									
۴۵									
۴۶									
۴۷									
۴۸									
۴۹									
۵۰									
۵۱									
۵۲									
۵۳									
۵۴									
۵۵									
۵۶									
۵۷									
۵۸									
۵۹									
۶۰									
۶۱									
۶۲									
۶۳									
۶۴									
۶۵									
۶۶									
۶۷									
۶۸									
۶۹									
۷۰									
۷۱									
۷۲									
۷۳									
۷۴									
۷۵									
۷۶									
۷۷									
۷۸									
۷۹									
۸۰									
۸۱									
۸۲									
۸۳									
۸۴									
۸۵									
۸۶									
۸۷									
۸۸									
۸۹									
۹۰									
۹۱									
۹۲									
۹۳									
۹۴									
۹۵									
۹۶									
۹۷									
۹۸									
۹۹									
۱۰۰									
جمع کل									

شرایط و نحوه فروش: نقدی غیر نقدی

توضیحات:

مهر و امضاء فروشنده

مهر و امضاء خریدار

نمونه ۲

	شماره سریال:			
/ /	تاریخ: صورتحساب فروش کالا و خدمات			
فرستنده	نام شخص حقیقی / حقوقی: شماره اقتصادی: کد پستی (۱۰ رقمی): نشانی: تلفن:			
مشخصات کالا یا خدمات مورد معامله				
ردیف	کد کالا	شرح کالا یا خدمت	تعداد/ مقدار	مبلغ کل (ریال)
۱				
۲				
۳				
۴				
۵				
۶				
۷				
۸				
جمع کل بهای کالا				
(تخفیف)				
جمع کل بهای کالا بعد از کسر تخفیف				
مالیات				
عوارض				
جمع مبلغ قابل پرداخت (با مالیات و عوارض)				

/



:
/ / :
:

--	--	--	--	--

/ :



()



() ()

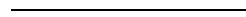

:

/

/

/



()

/

() ()

)

/ () (

/

()

/ ()



/

:

/

/

() ()

)

() ()

()

(

/

() () ()

/ :

() ()

()

|-|-|-|-|-|-|-|-|-|-|-|-|-|-|-|:
|-|-|-|-|:

()

/						
- - - - - - - - - - - - - - - :		/	- - - - - - - - - - - - - - - :	 /	
.....: /			- - - - - - - - - - - - - - - : /			
.....: /						
/						
.....: - - - - - - - - - - - - - - - :		:			
- - - - - - - - - - - - - - - :	:				
.....:						
/						
- - - - - - - - - - - - - - - :		/	- - - - - - - - - - - - - - - :	 / :	
.....: /			- - - - - - - - - - - - - - - : /			
.....: /						
: / : :						

پوست (۳)



()

()

:

(

(

(

(

:

()

() ()

/ :

. www.VAT.ir

()

www.VAT.ir/Registration

:

www.VAT.ir

www.VAT.ir/Registration

"

//

"

()

/



"

"

.

"

"

)

(

"

"

"

"

.

.

)

(

)

.(

/

//

/ :

//

() ()

//

:

//

/



()

() ()

//

پوست (۴)

/

()

()

() ()

:

.

.

.

.

.

.

/ :

)

(

.

.

.

.

:

:

www.eVAT.ir

:

/



"

"

//

"

"

(" ")

"

"

()

/

:

.

//

:

/ :

www.VAT.ir

پوست (۵)

/ :

)

(

:

)

() ()

(

:



.

.

.

.

.

.

.

.

.

.

)

(

.

.

()

/ :

:

(//)

:

//

www.eVAT.ir

()

www.VAT.ir

www.eVAT.ir/VATDirs

)

(

()

)

www.eVAT.ir/VAToffices

(

:

/ :

// :

.

.

.

)

(

:

.

.

پوست (٦)

/ :

()

()

()

() 《 》 《 》

« »

:

(//)

() « » « »

(//)

(//)

www.evat.ir

/ :

()

()

()

()

:

)

(// //

).

(www.evat.ir

()

پوست (۷)



)

(

« » « »

)

(

/ :

)
(+)

(

« »

« » « »

/

//

www.evat.ir

).

.(

www.evat.ir

/ :



()

:

.. (..) ..

پوست (۸)

()

/ :





:

:



:

:

:

:

:

/ :

:

()

)

()

()

(

:

)

()

(

/



:



()

.



.

/ :



() () ()

(%)

/



:



:

:



/ :

《 》

()

)

(

()

()

)

(

)

(



)

(

()



: () (packing list) (invoice)) (• • • • •
: () ()	• • • •
: () ()) () ()	• • • •

/



:

(

(

(

(



() _____

(

() _____

/ :



(

(

(

(



/

()

()

()

« » « »

)

(

/ :

.

.

.

/

.



/ :

*

/																			
/										/									
/					/					/									
/										/									
/										/									
/										/									

*

*

/ / / / :
 :
..... :

*

.....

*

.....

*

..... / /

/ :

.....

_____*

		:	/																	:	
													:						/		
													:					:			:

			:					:												:	
			:																		:
			:																		:

()

/ /

.

.

:

پوست (۹)

(_____)

/ :

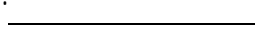

:

)

(

/



.



.

:

/ :



()

()

()

/

.

(_____) _____

:

.

.

/ :



:

(

/



(

(

(

.

.

...

.

.

(

)

/ :



.

.

.

.



_____ /

/ /

)

(

..

پوست (۱۰)

/



..... :

:

// :

--	--	--	--

<p>..... :</p> <p>() () () ()</p> <p>()</p> <p>()</p>	

پوست (۱۱)

()

...

/

:

:
// :
:

--	--	--	--

() ()	
) // () (
// / » («	

/ :

:
:
// :
:

() () // // /

:
/ :
// :

// / // /
() () // /
//
() ()

پوست (۱۲)

()

/ :

:

/ :

// :

//

- () ()

:

" () () "

()

()

()

پوست (۱۳)

()

/ :

:

/ / :

<input type="checkbox"/>	<input type="checkbox"/>	<input type="checkbox"/>	<input type="checkbox"/>
--------------------------	--------------------------	--------------------------	--------------------------

--	--

--	--

<p>/ / /</p> <p>/ / /</p> <p>:</p> <p>:</p> <p>(PRS/MSSR,AUTO MATION)</p> <p>MSAW .</p> <p>MSSR .</p> <p>FOD-DETECTION .</p> <p>SMGCS .</p> <p>ADS-B .</p> <p>MULTILATERATION .</p> <p>(... PARROT)</p> <p>:</p> <p>ILS/DME .</p> <p>VOR/DME .</p> <p>DVOR/DME .</p>
--

				DME .
				GBAS .
				LAAS .
				ABAS .
				BAS .
	(...)			.
				.
		(PAL)		.
				.
			s	.
				.
			VDL	.
				.
			RCAG	.
	:			
:		*:	:	:
:	:	:	//:	

پوست (۱۴)

()

()

:

/ :

/ / :

//

() ()

:

-

()

()

()

()

/ :

.		
.		
.		
.		
.		
.		
.		
.		
)		
(
.		

()		
() Skd		
MINI ,MAIN /		

/ :

(APU)		

پوست (۱۵)

()

/ :



:

/ :

// :

:

	()		
	/	
	()		
:	//	()	//
		:	»
//	() ()		
	«	//	
() ()			
	(//)		



:

:

// :

()

//

()

:

//

() ()

«

//

//

:

// :

()

//

/

//

پوست (۱۶)

پوست (۱۷)



:

/ :

// :

:

--	--	--	--

//	//
.	//
//	()

/ :

:
// :
:

()

/

//

//

/ :
// :
:

()

()

//

/

/ :

// :

:

()

()

:

()

()

(%)

//

پوست (۱۸)

/



:

/ / :

/ / :

--	--	--	--

...	/
()	
()	

پوست (۱۹)

() ()



:

l :

l l :

- //
 () ()
 / / /

:
() ()

() () "

"
()

)

(
//

پوست (۲۰)

()

/



:

// :

	()		
--	-----	--	--

	/
()	
	:
	()
)	(
//	()
//	

پوست (۲۱)

/



:

/ / :

--	--	--	--

	/
)	
	() (...
	()
()
	() ()
	.(

() () () ()

"

" () ()

)

)

(

() () () ()

" () ()

()

()

()

() ()

() ()

)

(

()

()

() () (% / % /) %

() ()

() ()

() ()

(...)

() ()

()

()

() ()

()

پوست (۲۲)

/ :

:
/ / :

--	--	--	--

<p>() ()</p> <p>:</p> <p>()</p> <p>()</p> <p>() ()</p> <p>(%)</p> <p>() ()</p> <p>"</p>	

() ()

() ()

() ()

() ()

(%)

()

()

() () ()

)

(

()
	(%)	
	()	(%)
		() ()
()
	()	
	(%)	() ()
		(%)
"		
		(%)
()		() ()

پوست (۲۳)

/ :

/ :

// :

:

//

()

/

//

:



«

»

:

:

:

:

:

:

(%)

:

:

)

/ :

(

() ()

()

()

() () () ()

() ()



()

()

(%)

() ()

() ()

() ()

/ :

() ()

() ()

()



()

()

()

()

()

() ()

/ :

() () ()

() ()

() ()

() () ()

() () () ()

()

()

() () ()

() () ()

() ()

()

(%)

(()

)

(%)

/ :

() ()

() () ()

()

() () ()
()

()

()

()

/



() ()

()

()

//

پوست (۲۴)

/



/ / :

/ / :

:

--	--	--	--

// /	
// / /	
:	
// ...»	
()	
.	
« »	
«.	

/ :

/ :

// :

:

//

()

« »

«.

پوست (۲۵)

/ :

()

(« »)

)

(

.

.

.

.

.

.

.

.

.

.

(+))

(

.

.

()

« »

()

« »

.

.

/ :

(/ /)

www.evat.ir

(/ /)

).

(www.evat.ir

()

:

//

)

(//

//